



WELCOME
TO A NEW ERA

zumex[®]

<i>ENGLISH. User's manual</i>	8
<i>ESPAÑOL. Manual de usuario</i>	30
<i>FRANÇAIS. Manuel de l'utilisateur</i>	52
<i>DEUTSCH. Bedienungsanleitung</i>	74
<i>ITALIANO. Manuale d'uso</i>	96

ZUMEX PRESENTS

A NEW CONCEPT PUSH&JUICE

Forget everything you know about juicers.
One button will change everything.

Enjuice your life!





PUSH&JUICE

Things were never so easy

Imagine pushing just one button and having fresh juice squeezed directly into the glass?

As simple and as natural as that.

Making a juice becomes a breeze with Soul, giving way to a new era for professional juicers.

A new concept with which you will enjoy the essence of a perfect juice.

PUSH&JUICE

Nunca fue tan fácil

¿Imaginas pulsar sólo un botón y tener un zumo recién exprimido directo en el vaso?

Así de sencillo, así de natural.

Soul simplifica al máximo la forma de hacer un zumo y da paso a una nueva era para las exprimidoras profesionales.

Un nuevo concepto con el que disfrutarás de la esencia de un zumo perfecto.

PUSH&JUICE

Nie war es so einfach

Auf einen Tastendruck ein Glas frisch gepresster Saft?

So einfach, so natürlich.

Soul macht die Safterstellung zu einem Kinderspiel und leitet eine neue Ära der professionellen Saftpressen ein.

Ein neuartiges Konzept für perfekten Saft.

PUSH&JUICE

Jamais cela n'a été aussi facile

Imaginez-vous qu'en appuyant sur un seul bouton vous obtiendrez un jus fraîchement pressé, directement dans le verre ?

Si simple, si naturel.

Soul simplifie au maximum la façon de faire un jus de fruit et fait entrer les presse-agrumes professionnels dans une nouvelle ère.

Un nouveau concept pour apprécier l'essence d'un jus parfait.

PUSH&JUICE

Non è mai stato così facile

Riesci ad immaginare di avere un succo appena spremuto direttamente nel bicchiere, premendo soltanto un pulsante?

Facile e naturale.

Soul semplifica al massimo il modo di fare un succo e apre le porte a una nuova era per le macchine spremiagrumi professionali.

Un nuovo concetto che ti permetterà di gustare l'essenza di un succo perfetto.

CONICAL SYSTEM SOUL IS INSIDE

Cold body and warm soul.
That is the secret of a perfect juice.
The combination of cutting-edge
technology, the cleanest cut and
meticulous care of the fruit leads to
perfection in every drop squeezed
by Soul.

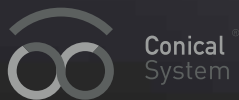

Pat. Pend. P201331180. PCT/EP/2013/070494



CONICAL SYSTEM. EL ALMA ESTÁ DENTRO
Cuerpo frío y alma cálida. Ese es el secreto de un zumo perfecto. La combinación de la tecnología más avanzada, el corte más limpio y un cuidado exigente de la fruta, hace que cada gota exprimida por Soul sea perfecta.

CONICAL SYSTEM. L'ÂME EST L'INTÉRIEUR
Corps froid et intérieur chaud. Tel est le secret d'un jus parfait. L'alliance entre une technologie d'avant-garde, une coupe plus propre et un fruit choyé fait que chaque goutte pressée par Soul est parfaite.

CONICAL SYSTEM. DIE SEELE BEFINDET SICH IM INNERSTEN
Kühler Körper und warme Seele. Das Geheimnis von perfektem Saft. Die Kombination von modernster Technologie, sauberem Schnitt und schonender Behandlung der Frucht erzielt die Perfektion von jedem mit Soul ausgepressten Tropfen Saft.

CONICAL SYSTEM. L'ANIMA È DENTRO
Corpo freddo, anima calda. Questo è il segreto di un succo perfetto. La combinazione della tecnologia più avanzata, del taglio più pulito e di un trattamento esigente della frutta, fa in modo che ogni goccia spremuta da Soul sia perfetta.

NOT NEED A MANUAL
IT IS VERY SIMPLE

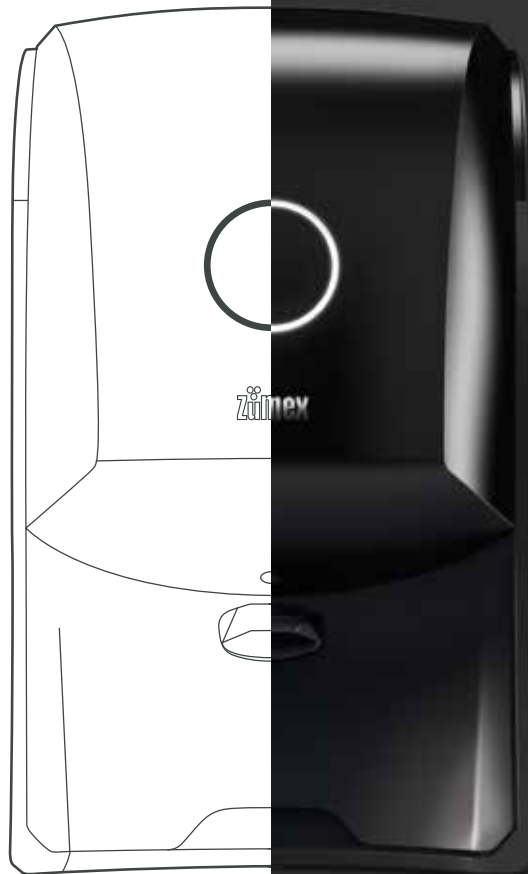

SHALL WE START?

- 16 Prepare the place where you are going to put your Soul*
- 17 Some tips before you start*

LET'S GET GOING!

- 18 Push&Juice!*
- 18 Off*
- 20 Cleaning*

ANY DOUBTS?

- 24 Small problems, drastic measures*
- 26 EU Declaration of Conformity*

THIS IS SOUL AND ITS
TECHNICAL DATA

IT SQUEEZE CITRUS FRUIT

- ORANGES
- LEMONS
- LIMES

○ FRUIT SIZE
TO 80 MM

AUTONOMY FOR THE USER
FEEDER CAPACITY
3/4 FRUITS

Pat. Pend: P201331180, PCT/EP/2013/070494
Pat. Pend: P201331434, PCT/EP2013/072340



DIMENSIONS
260 x 430 x 435_{MM}

SPEED
1 JUICE IN
15"



1/MIN ≈ 12 FRUITS

WEIGHT	17kg	37.4 lb
VOLTAGE	220 V- 240 V 50/60Hz	110-120 V 50/60Hz
POWER	90W	
MAXIMUM CONSUMPTION	2.5A	5A
SOUND PRESSURE LEVEL	54dB	
ANTI-HUMIDITY PROTECTION	IPX0	

*Contact your Distributor for any technical questions you might have.

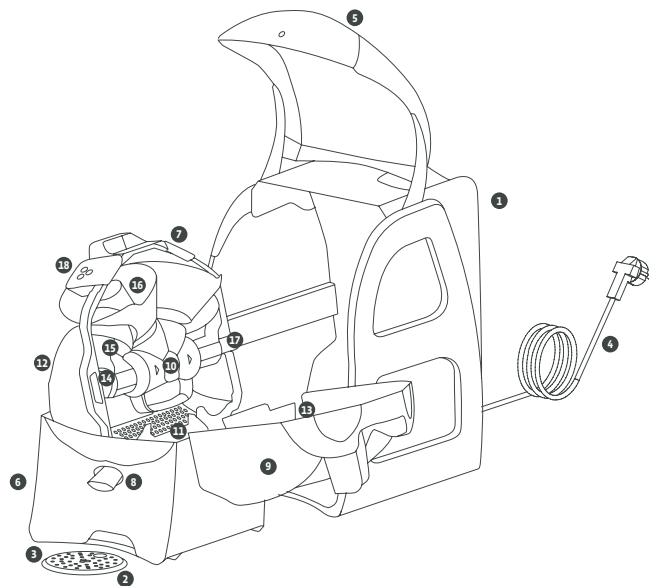

- | | | | |
|---|-----------------------------|----|---------------------------------------|
| 1 | ZUMEX SOUL | 10 | SHAFT UNIT WITH CENTRE SUPPORT |
| 2 | GLASS HOLDER BASE | 11 | FILTER |
| 3 | GLASS HOLDER | 12 | JUICE EXTRACTION BASE |
| 4 | POWER CABLE | 13 | FEEDER FLANGE |
| 5 | FRONT DOOR | 14 | PRESSING UNIT FASTENER |
| 6 | WASTE CONTAINER | 15 | LOWER PRESSING UNIT |
| 7 | JUICE EXTRACTION UNIT | 16 | UPPER PRESSING UNIT |
| 8 | TAP | 17 | DRIVE SHAFT COUPLING |
| 9 | JUICE EXTRACTION UNIT COVER | 18 | JUICE EXTRACTION UNIT COVER FASTENERS |

Before you start, for your safety, take into account

The specific details about your Zumex Soul juicer (voltage, frequency and other data of interest), can be found on the Identification Label that you will find inside the machine.

If you have any technical queries, you must get in touch with your **regular Dealer / Official Technical Support Service**, always stating the Serial Number on the machine Identification Label.

Zumex adopts the necessary measures to ensure that the machines placed on the market are selectively collected and managed in an environmentally respectful manner. Please contact your authorised Zumex dealer to correctly dispose of these machines.

This is not a toy, so prevent children from playing with the appliance.

This appliance can be used by children over the age of 8 or older, if they are supervised or if they have received instructions relating to the safe use of the appliance and they can understand the risks entailed. User cleaning and maintenance must not be carried out by children, unless they are 8 years of age or older and they are supervised. Keep the appliance and its cable out of reach of children under the age of 8.

This appliance can be used by people with impaired physical, sensorial or mental capacities or who lack experience or knowledge, if they are supervised or have received adequate training with respect to the safe operation of the appliance and they understand the risks entailed.

This machine is **designed for squeezing citrus fruit of the sizes indicated in this manual**. Do not use other different fruit or sizes to those specified in the manual.

Before cleaning the machine or carrying out any maintenance, always unplug from the mains.

Be very careful with the cutting elements, to avoid possible accidents.

The parts that are in contact with food must be cleaned according to the instructions that you can read in the cleaning chapter.

If the power cable is damaged, it must be replaced with an original power supply cable from the same manufacturer, in order to avoid hazards.

Do not operate the machine from behind, or try to get it to work without safety elements.

This appliance is intended to be used in household and similar applications such as:

- Staff kitchen areas in shops, offices and other working environments;
- Farm houses;
- By clients in hotels, motels and other residential type environments;
- Bed and breakfast type environments.

The instructions may be updated without prior notice. You can consult them at any time on our website www.zumex.com, in the section on the selected model.

If you have any suggestions or comments that you believe may improve our machines or service network, please get in touch with Zumex directly at the address below:

 ZUMEX GROUP, S.A. Polígono Ind. Moncada III C/Molí 2. 46113 Moncada. Valencia. Spain.
Tel. +34 961 301 251 Fax: +34 961 301 255 / zumex@zumex.com / www.zumex.com

Shall we start?

PREPARE THE PLACE WHERE YOU ARE GOING TO PUT YOUR SOUL

Have you thought about where you are going to put your machine? You can put it wherever you want and easily move it whenever you want thanks to its 360° design and light weight.

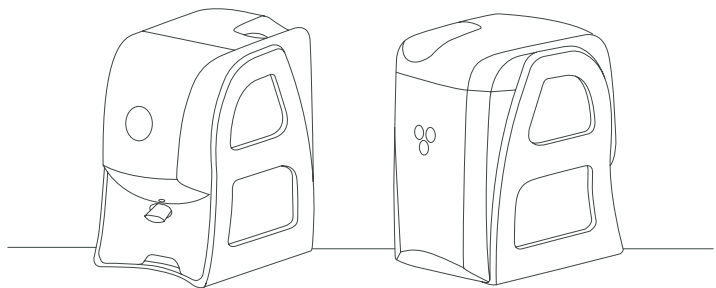

- 1 Firstly, make sure that the mains voltage coincide with the indications given on the machine identification label that you will find both on the front page of this manual and on the actual machine.
- 2 Ensure that no obstacles hinder you during the unpacking process.
- 3 Then, take the **Zumex Soul** out of its packaging and put it on the flat surface that you have prepared.
- 4 The following components may come separate, and if so, you must put them in their place: **Glass holder base**, **Glass holder**, **Power cable**.

SOME TIPS BEFORE YOU START

You are a step away from starting to extract juice with Soul. First of all, we are going to give you some tips for you to have a perfect knowledge of your new juicer.

Initial cleaning

Before using for the first time, we recommend you clean the juice extraction system. See “Cleaning” section.

Start-up

Check the electrical data of your machine with the electricity supply. Once the machine is installed correctly, plug it into the mains.

After plugging the machine in, press the button for 1" to switch on the juicer until a fixed white light appears. This means that the machine is ready to extract juice.

Check that the **Waste container** and **Front door** have been correctly fitted; otherwise a flashing white light will appear.

Remember to open the **Tap** (lower position) and put a glass under the juice outlet of your machine.

Place the **Glass holder** under the tap first.

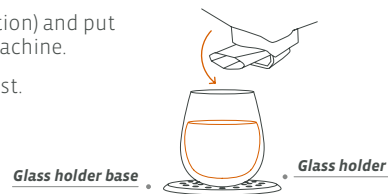

Juice extraction unit

Check that all the elements of the **Juice extraction unit** have been mounted correctly.

Loading the feeder

The machine is ready to admit 3 oranges in the feeder, according to the size.

Waste area

Make sure that the **Waste container** is correctly in place.

Let's get going!

PUSH&JUICE!

To extract juice just press the front button. You will see that the colour of the button will automatically change from white to orange.

**The juice outlet will light up:
You are preparing the most exquisite juice.**



OFF

You can switch off your machine as follows:

- a** By pressing the front button for 2".
- b** By directly disconnecting the power cable.

*If the machine does not detect oranges,
it will stop approximately 20" after the last orange has passed through.*

What does Soul want to tell me?

OBSERVE THE LIGHT ON THE BUTTON AND THE SOUND OF THE MACHINE

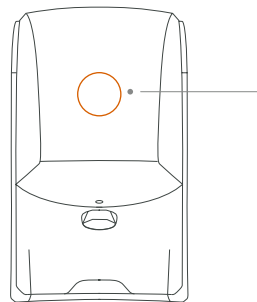

WHITE

the machine is ready to extract juice.



FLASHING WHITE

check if the waste container badly fitted, the front door open or there is an external element blocking the system.



ORANGE

the machine is extracting juice correctly.



FLASHING ORANGE

the machine is extracting juice and the waste container needs to be emptied.



The machine will warn you with a sound/beep when the waste container is full and needs emptying.



Important! Please never try to access the extraction area from the feeder with your hand, to avoid possible accidents.



Never operate the machine from one side or from the rear. You must always load the feeder from the front of the machine.



CLEANING

- 1 Disconnect the machine from the mains and remove possible obstacles around the machine.
- 2 Raise the **Front door** as far as it will go.
To close it, lower gently until you hear a slight click.
- 3 **Important!** For safety reasons, if the door is not properly closed, the machine will not start up. (A)
- 3 Remove the **Waste container** to empty the peel.
To fit it back in again make sure that the **Tap** is closed (upper position) to avoid knocks. (B)
- 4 To remove the **Juice extraction unit** make sure that the **Tap** is in closed position. Hold the **handle** (a) and carefully pull outwards until you can grasp the **upper grip** (b) with the other hand. Pull the juice extraction unit out, sliding it along the guides until it is fully released, keeping it in the same position to prevent it from dripping.
To put the **Juice extraction unit** back in again, take the guide that is on the left of the chassis as reference and insert the unit as far as it will go.
- 5 Carefully rest the **Juice extraction unit** on a flat surface to dismantle it, resting the left-hand side and leaving the fasteners on that same side.
- 6 Open the fasteners to remove the **Juice Extraction unit cover** for cleaning, pulling upwards as indicated in the drawing, taking care with the flanges.

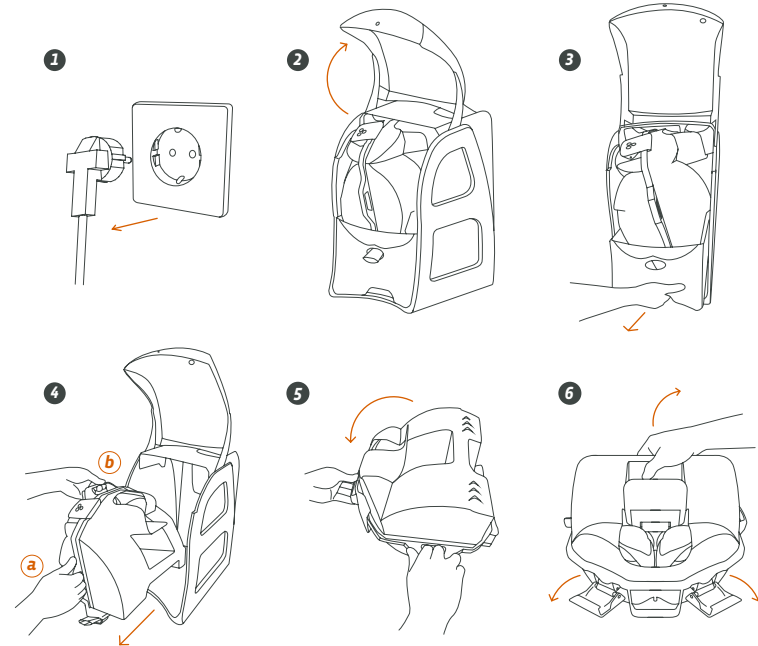
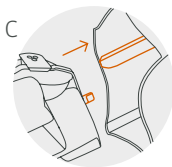
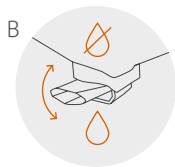
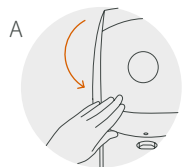

Zumex recommends cleaning the machine at least once or twice a day, depending on how much it is used in order to maintain optimal food hygiene conditions.

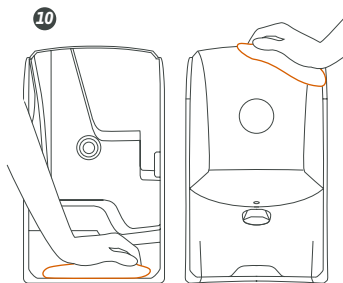
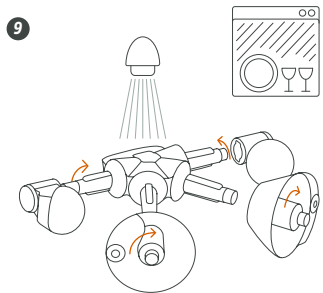
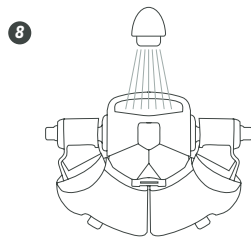
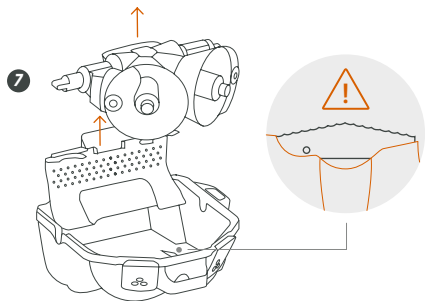

Zumex recommends using CITROCLEAN to improve the cleaning results of the machine, especially to eliminate waxes.

- After removing the lid, take out the **Filter** using the adhesive flange. Then remove the entire pressing unit and shafts, pulling the grip upwards from its central support.

Warning! Be careful with the cutting area!
Be careful with the blade when removing the pressing unit and shafts.

- Important!** Do not pull the soft ejectors from the filter.

If you consider it necessary, you can also remove the **Feeder flange**, situated on the other cover of the **Juice extraction unit**.

Always remember to put the parts back correctly after cleaning for correct juice extraction.

- Cleaning is easy. Rinse the parts with water using your hand or a sponge to remove the remains of pulp.
- To remove the **Pressing units** for in-depth cleaning of their parts, turn the **Fasteners** of the **pressing units** a quarter of a turn to remove the **Lower pressing unit** and the **Upper pressing unit**.

You can also put the parts in the dishwasher. You must use the soap, salt and brightener correctly, so that the parts remain shiny.

- Important!** The **Shaft unit** with its central support is an indivisible unit. You must not remove it.





*To assemble, slide the respective pressing unit along the guide until it is in place. Make sure that both pressing units couple perfectly. Turn the **Fasteners** of the pressing units a quarter of a turn and make sure that the fasteners correctly secure the pressing units.*

- If necessary, you can clean the inside of the metal chassis with a soapy cloth. Then, rinse and dry. Do not use a rough cloth as this may damage the machine surface. To clean the outside of the machine, you can use a damp cloth or a soapy sponge – with neutral soap.

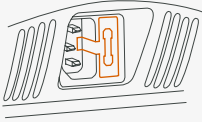
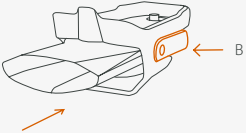
Any doubts?

SMALL PROBLEMS, DRASTIC MEASURES. *Faq*

WHAT HAPPENS TO MY SOUL?	HOW CAN I SOLVE?
<p>My Zumex Soul does not come on</p> 	<p>Check that the connection is live and that there is voltage in the socket. Connect another appliance to the socket and check it works. If the current connection is correct, check that you have connected the plug correctly into the socket, and into the machine. Check the fuse. If the button still does not come on, or flash, touch the button. If the machine does not respond, replace the fuse with the extra one, which is right next to it.</p>
<p>My machine does not extract juice There is no light on the button</p>	<p>Check that the machine is connected and touch the button.</p> <p>Access the Juice extraction unit to check that it is not jammed.</p>
<p>No juice comes out of the tap</p> 	<p>If juice still does not come out, remove and clean the tap and make sure that it is open. You can check this by pouring a glass of water into the system through the feeder area. Check that the inner filter is not jammed and clean it.</p> <p>To remove the Tap press the rear flanges to be able to unclip the tap. (B)</p> <p>To put it back on again, match up the openings of the tap support.</p>
<p>It makes a noise but no oranges go in</p>	<p>Stop the machine and dismantle it. Assemble it again following the steps and checking that all the parts fit perfectly.</p>

WHAT HAPPENS TO MY SOUL?	HOW CAN I SOLVE?
<p>Why does a white light appear on the front button?</p> 	<p>This light indicates that the machine is ready to extract juice. No fault.</p>
<p>Why does a flashing white light appear?</p>  	<p>This light appears when the machine is not extracting juice, and:</p> <ul style="list-style-type: none">The Waste container is badly fitted.The Front door is not closed correctly.There is an external element blocking the system. <p>If the button does not stop flashing, verify these points well and make sure that the container is perfectly clean and that there is no dirt in the detection area. (A)</p>
<p>Why does an orange light appear on the front button?</p> 	<p>This light indicates that the machine is extracting juice correctly. No fault.</p>
<p>Why does a flashing orange light appear with a warning sound?</p> 	<p>When the Waste container is full of peel, the machine will inform of this with a flashing orange light and an intermittent beep.</p> <p>From that moment, the machine will only squeeze 2 more oranges. After that it will stop, and a white light will appear on the button.</p> <p>If you try to continue extracting juice and press the button again, the machine will not start up and will give a warning via a continuous and more prolonged beep. For it to work normally again, please empty the Waste container.</p>

EU DECLARATION OF CONFORMITY

ZUMEX GROUP S.A., whose registered offices are situated at Polígono Industrial de Moncada III, C/ Molí, 2 - 46113 - Moncada, Valencia (Spain) does here by declare, under its sole responsibility, that the **Zumex Soul** juicer machine models conform to the following harmonised standards:

EN 60335-1	2012	Safety of household electrical appliances and similar. Part 1: General requirements
EN 60335-2-14 + A1 + A11	2006 2008 2012	Household and similar electrical appliances. Safety. Part 2-14: Particular requirements for kitchen machines
EN 62233	2008	Measurement methods for electromagnetic fields of household appliances and similar apparatus with regard to human exposure
EN 55014-1 + A1 + A2	2006 2009 2011	Electromagnetic compatibility. Requirements for household appliances, electric tools and similar apparatus. Part 1: Emission
EN 55014-2 + A1 + A2	1997 2001 2008	Electromagnetic compatibility. Requirements for household appliances, electric tools and similar apparatus. Part 2: Immunity. Product family standard
EN 61000-3-2 + A1 + A2	2006 2009 2009	Electromagnetic compatibility (EMC). Part 3-2: Limits. Limits for harmonic current emissions (equipment input current \leq 16 A per phase)
EN 61000-3-3	2008	Electromagnetic compatibility (EMC). Part 3-3: Limits. Limitation of voltage changes, voltage fluctuations and flicker in public low-voltage supply systems, for equipment with rated current \leq 16 A per phase and not subject to conditional connection
NSF/ANSI 8	2012	National Sanitation Foundation. Commercial powered food preparation equipments
NSF/ANSI 51	2014	National Sanitation Foundation. Food equipment materials

Copying with the provisions of the European Directives set out below:

2006/42/UE	Security on machinery
2014/34/UE	Electrical equipment designed for use within certain voltage limits
2014/30/UE	Electromagnetic compatibility (EMC)
2008/39/UE	Plastic materials and articles intended to come into contact with foodstuffs
2011/65/UE	Restriction of the use of certain hazardous substances in electrical and electronic equipment (ROHS)
2012/19/UE	Waste electrical and electronic equipment (WEEE)
REG.(EC) N° 2023/2006	Good manufacturing practice for materials and articles intended to come into contact with food
REG.(EC) N° 1935/2004	Materials and articles intended to come into contact with food

Moncada, March 23, 2016



Maria José Ramón
Quality Manager

Get in touch with us

If the anomalies indicated persist, please do not hesitate to get in touch with our Technical Service. We will be delighted to help you.

Consult our website www.zumex.com where you will find all the information about Zumex Service as well as the Service Partner contact information in each country.

If you wish, you can contact us:

ZUMEX SERVICE

Tel. +34 96 080 0999

service@zumex.com

Or enter the website, in the online Support section.

*Welcome to the new era of simplicity,
we hope you will enjoy your Soul juicer.*

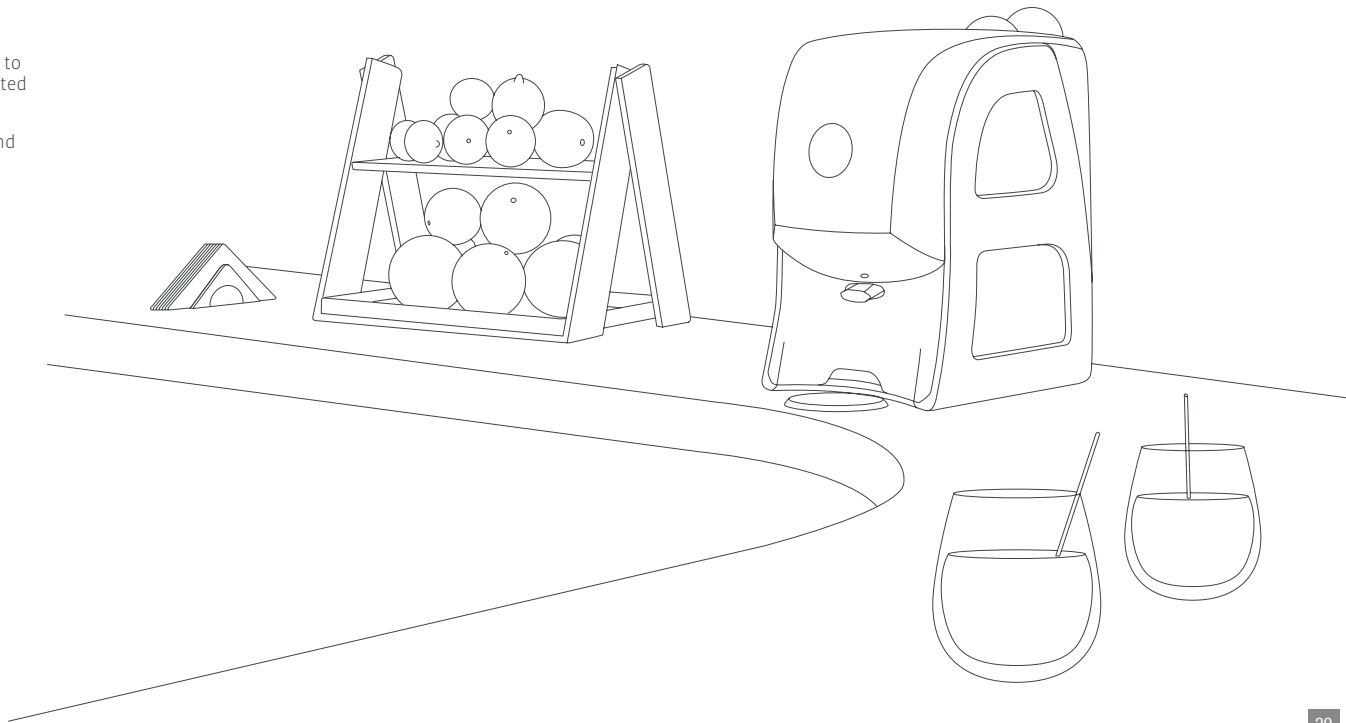

NO NECESITAS MANUAL
ES MUY FÁCIL

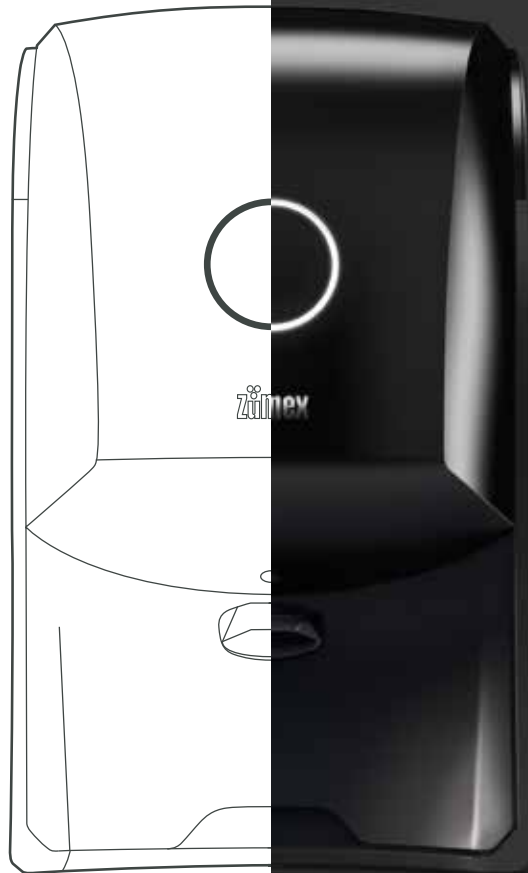

¿EMPEZAMOS?

38 *Prepara el lugar donde pondrás tu Soul*

39 *Algunos consejos antes de empezar*

¡A FUNCIONAR!

40 *Push&Juice!*

40 *Apagado*

42 *Limpieza*

¿ALGUNA DUDA?

46 *A pequeños males grandes remedios*

48 *Declaración de Conformidad UE*

ÉSTA ES SOUL Y SUS
CARACTERÍSTICAS TÉCNICAS

EXPRIME CÍTRICOS

- NARANJAS
- LIMONES
- LIMAS

MAVOR DIÁMETRO
HASTA 80 MM

AUTONOMÍA PARA EL USUARIO
CAPACIDAD ALIMENTADOR
3/4 FRUTAS

Pat. Pend. P201331180, PCT/EP/2013/070494
Pat. Pend. P201331434, PCT/EP2013/072340



DIMENSIONES
260 x 430 x 435 mm.

VELOCIDAD
I ZUMO EN
15"



1/MIN ≈ 12 FRUTAS

PESO	17kg	37.4 lb
TENSIÓN	220 V- 240 V 50/60Hz	110-120 V 50/60Hz
POTENCIA	90W	
CONSUMO MÁXIMO	2.5A	5A
NIVEL DE PRESIÓN ACÚSTICA	54dB	
PROTECCIÓN ANTIHUMEDAD	IPX0	

*Recuerde que para cualquier consulta técnica debe ponerse en contacto con su distribuidor habitual.

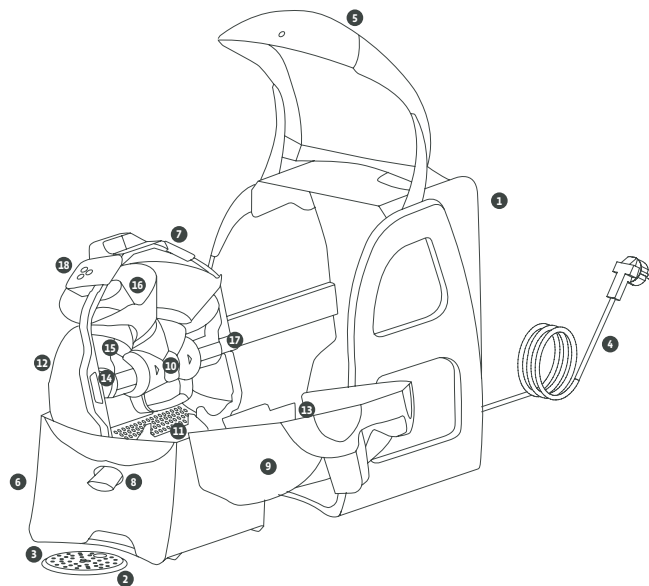

1	ZUMEX SOUL	10	CONJUNTO DE EJES Y SOPORTE CENTRAL
2	BASE POSAVASOS	11	FILTRO
3	POSAVASOS	12	BASE CONJUNTO DE EXPRIMIDO
4	CABLE DE RED	13	PESTAÑA ALIMENTADOR
5	PUERTA DELANTERA	14	CIERRE DE LOS TAMBORES
6	CUBETA DE RESIDUOS	15	TAMBOR MACHO
7	CONJUNTO DE EXPRIMIDO	16	TAMBOR HEMBRA
8	GRIFO	17	ACOPLAMIENTO EJE MOTRIZ
9	TAPA CONJUNTO DE EXPRIMIDO	18	CIERRES TAPA CONJUNTO EXPRIMIDO

Antes de comenzar, por tu seguridad ten en cuenta

Los datos específicos de tu exprimidora Zumex Soul (tensión, frecuencia, y otros datos de interés), se encuentran en la Etiqueta de Identificación que encontrarás en el interior de la máquina.

Para cualquier consulta técnica, debes ponerte en contacto con tu **Distribuidor habitual / Servicio de Asistencia Técnica Oficial**, mencionando siempre el Número de Serie de la Etiqueta de Identificación de la máquina.

Zumex adopta las medidas necesarias para que las máquinas puestas en el mercado sean recogidas de manera selectiva y tengan una correcta gestión ambiental. Por favor, ponte en contacto con tu Distribuidor Autorizado de Zumex para desechar correctamente estas máquinas.

Los niños no deben jugar con el aparato.

Este aparato puede ser utilizado por niños de 8 años o mayores, a condición de que sea bajo supervisión o que hayan recibido instrucciones relativas al uso del aparato de forma segura y que puedan entender los riesgos que entraña. La limpieza y mantenimiento del usuario no deben ser realizados por niños, a menos que sean de 8 años o mayores y que sean supervisados. Mantener el aparato y su cable fuera del alcance de los niños menores de 8 años.

Este aparato puede ser utilizado por personas cuyas capacidades físicas, sensoriales o mentales estén reducidas o tengan falta de experiencia y conocimiento, si son supervisados o han recibido una instrucción adecuada en lo que respecta al funcionamiento seguro del aparato y entiendan los riesgos que entraña.

Esta máquina está **diseñada para el exprimido de cítricos y tamaños indicados en este manual**. No utilice frutas ni tamaños diferentes a los especificados en el manual.

Antes de proceder a la limpieza de la máquina o realizar cualquier mantenimiento, desconéctala siempre de la red.

Ten mucho cuidado con los elementos de corte para evitar posibles accidentes.

Las partes que están en contacto con alimentos deben limpiarse según las instrucciones que podrás leer en el capítulo de limpieza.

Si el cable de alimentación está dañado, debe ser sustituido

por un cable de suministro original del fabricante, con el fin de evitar un peligro.

No manipules la máquina por detrás, ni la intentes hacer funcionar sin ningún elemento de seguridad.

Este aparato está destinado a ser usado en el ámbito doméstico y similares aplicaciones como:

- Zonas de cocina para personal en tiendas, oficinas u otros lugares de trabajo;
- Granjas;
- Por clientes en hoteles, moteles y otros ambientes residenciales;
- Establecimientos del tipo “Alojamiento y desayuno”.

Las instrucciones pueden actualizarse sin previo aviso. Puedes consultarlas en cualquier momento en nuestra página web **www.zumex.com**, en el apartado del modelo escogido.

Si tiene cualquier sugerencia o comentario para mejorar nuestras máquinas o red de servicio, le agradeceríamos que contactase directamente con Zumex en la siguiente dirección:

 ZUMEX GROUP, S.A. Polígono Ind. Moncada III C/Molí 2. 46113 Moncada. Valencia. España.
Tel. +34 961 301 251 Fax: +34 961 301 255 / zumex@zumex.com / www.zumex.com

¿Empezamos?

PREPARA EL LUGAR DONDE PONDRÁS TU SOUL

¿Has pensado ya dónde pondrás tu máquina? Puedes colocarla donde desees y cambiarla cómodamente cada vez que quieras gracias a su diseño 360° y su peso ligero.

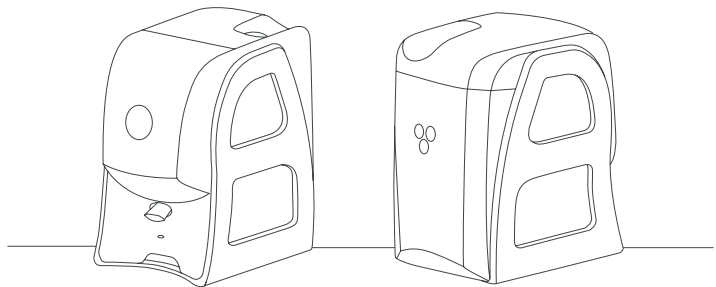

- 1 En primer lugar, asegúrate de que la tensión de la red coincida con la indicada en la Etiqueta de Identificación de la máquina que encontrarás tanto en este manual como en la propia máquina.
- 2 Asegúrate de que no hay obstáculos que te puedan molestar en el proceso de desembalaje.
- 3 A continuación, extrae del embalaje la **Zumex Soul** y colócala sobre la superficie plana que tengas preparada.
- 4 Los siguientes componentes pueden encontrarse sueltos, si es así, colócalos en su lugar: **Base posavasos**, **Posavasos**, **Cable de red**.

ALGUNOS CONSEJOS ANTES DE EMPEZAR

Estás a un paso de empezar a exprimir con Soul. Antes, te damos algunos consejos para conocer tu nueva exprimidora a la perfección.

Limpieza inicial

Antes del primer uso, te recomendamos que limpies el sistema de exprimido. Ver apartado "Limpieza".

Puesta en marcha

Verifica los datos eléctricos de tu máquina con el suministro eléctrico. Una vez instalada la máquina correctamente, procede a enchufarla a la tensión de red.

Tras enchufar la máquina, pulsa el botón durante 1" para encender la exprimidora, hasta que aparezca una luz blanca fija. Significa que la máquina está lista para exprimir.

Comprueba que la **Cubeta de residuos** y la **Puerta delantera** están bien colocadas, de lo contrario aparecerá una luz blanca intermitente.

Recuerda abrir el **Grifo** (posición baja) y utilizar un vaso a la salida del zumo de tu máquina.

Coloca antes el **Posavasos** debajo del grifo.

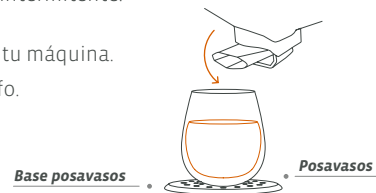

Unidad de exprimido

Comprueba que todos los elementos del **Conjunto de exprimido** han sido montados correctamente.

Carga del alimentador

La máquina está preparada para admitir 3 naranjas en el alimentador, según el tamaño.

Área de residuos

Asegúrate de que la **Cubeta de residuos** está colocada correctamente en su sitio.

¡A funcionar!

PUSH&JUICE!

Para exprimir, simplemente toca el botón frontal. Verás que automáticamente el color del botón cambiará de blanco a naranja.

La salida de zumo se iluminará: estás preparando el zumo más exquisito.



APAGADO

Puedes apagar tu máquina de la siguiente forma:

- Pulsando el botón frontal durante 2".
- Desconectando directamente el cable de red.

Si la máquina no detecta naranjas se parará aproximadamente a los 20" desde el paso de la última naranja.

¿Qué quiere decirme Soul?

OBSERVA LA LUZ DEL BOTÓN Y EL SONIDO DE LA MÁQUINA

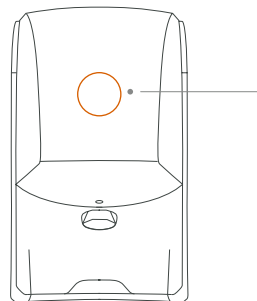

BLANCA

la máquina está lista para exprimir.



BLANCA INTERMITENTE

la cubeta de residuos está mal colocada, la puerta delantera está abierta o hay un elemento externo bloqueando el sistema.



NARANJA

la máquina está exprimiendo correctamente.



NARANJA INTERMITENTE

la máquina está exprimiendo y necesita vaciar la cubeta de residuos.



La máquina le avisará mediante un pitido cuando la cubeta de residuos esté llena y necesite vaciarla.



¡Importante! Por favor, nunca intentes acceder con la mano a la zona de exprimido desde el alimentador para evitar posibles accidentes.



Nunca operes la máquina desde un lateral o desde la parte trasera. Debes cargar el alimentador siempre desde delante de la máquina.



LIMPIEZA

- 1 Desconecta la máquina de la red y retira los posibles obstáculos alrededor de la máquina.
- 2 Levanta la **Puerta delantera** acompañándola hasta su tope.
Para cerrarla acompaña suavemente hasta oír un ligero clic.
- 3 **¡Importante!** Por seguridad, si la puerta no está totalmente cerrada la máquina no se pondrá en marcha. (A)
- 3 Extrae la **Cubeta de residuos** para vaciar las cortezas.
*Para volver a insertarla asegúrate de que el **Grifo** está cerrado (posición superior) para evitar golpes.* (B)
- 4 Para extraer el **Conjunto de exprimido** asegúrate de que el **Grifo** esté en la posición cerrada. Coge el **tirador** (a) y estira hacia fuera con cuidado hasta sujetar con la otra mano el **asa superior** (b). Extrae el conjunto de exprimido hacia fuera, deslizándolo por las guías hasta sacarlo completamente manteniéndolo en la misma posición para evitar el goteo. *Para volver a colocar el **Conjunto de exprimido** toma de referencia la guía que se encuentra en la parte izquierda del bastidor e introduce el conjunto hacia dentro hasta notar el tope.* (C)
- 5 Apoya el **Conjunto de exprimido** con cuidado sobre una superficie plana para desmontarlo, apoyando la cara izquierda y dejando los cierres en ese mismo lado.
- 6 Abre los cierres para desmontar la **Tapa conjunto exprimido** para su limpieza, tirando hacia arriba como indica el dibujo, con cuidado con las pestañas.

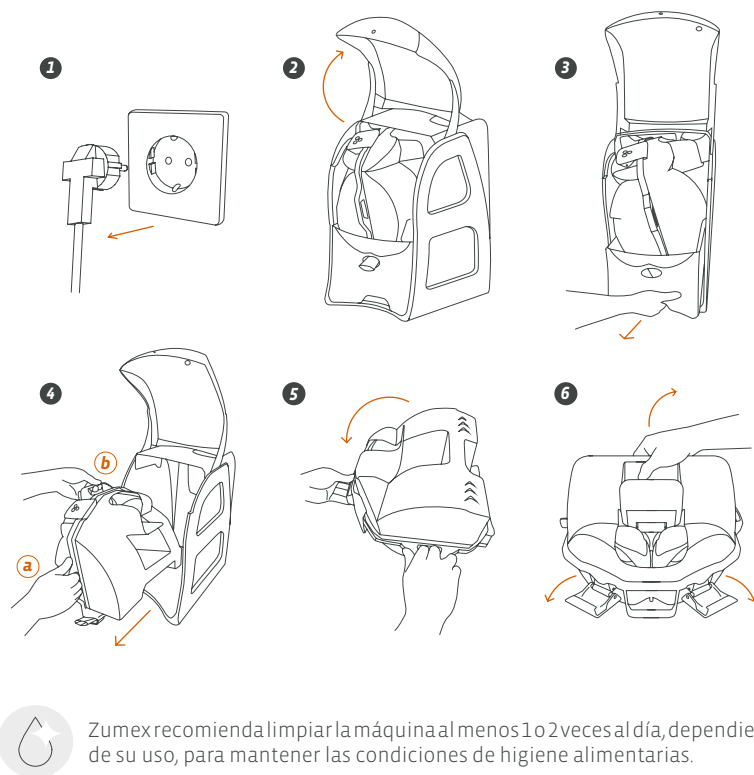
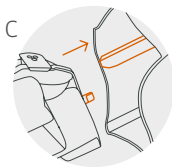
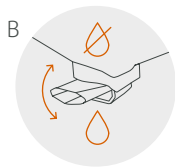
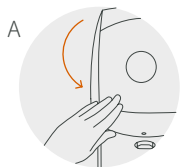

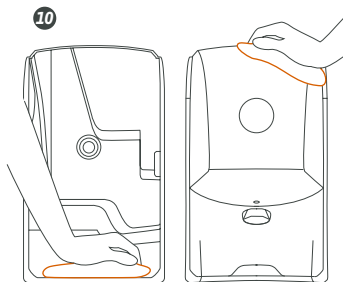
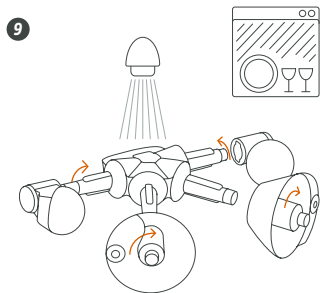
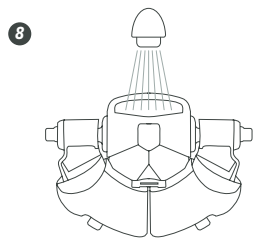
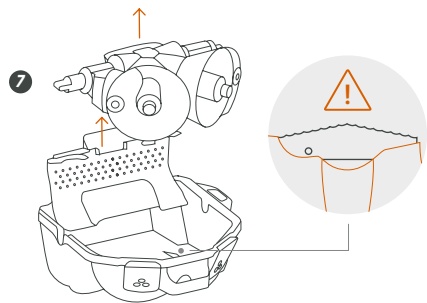

Zumex recomienda el uso del producto CITROCLEAN para mejorar los resultados de la limpieza de la máquina, especialmente para la eliminación de ceras.

- 7 Una vez quitada la tapa, extrae el **Filtro** usando la pestaña de agarre. Luego extrae todo el conjunto de tambores y ejes tirando del asa de su soporte central hacia arriba.

⚠ ¡Atención! ¡Cuidado con la zona de corte!
Ten cuidado con la cuchilla al extraer el conjunto de ejes y tambores.

❗ ¡Importante! No tires de los extractores de material blando del filtro.

Si lo ves necesario, también puedes desmontar la **Pestaña alimentador**, situada en la otra tapa del **Conjunto de exprimido**.

Recuerda siempre volver a colocar la pieza correctamente tras la limpieza para un correcto exprimido.

- 8 La limpieza es muy fácil. Enjuaga las piezas con agua y ayúdate de la mano o una esponja para retirar los restos de pulpa.

- 9 Para una mayor limpieza en profundidad puedes desmontar los **Tambores de exprimido**. Gira un cuarto de vuelta los **Cierres de los tambores** (14) para extraer el **Tambor macho** y el **Tambor hembra** y lavar las piezas con agua.

También puedes meter las piezas en el lavavajillas. Debes hacer un uso correcto de jabón, sal y abrillantador para que las piezas no pierdan brillo.

❗ ¡Importante! El **Conjunto de ejes** con su soporte central es una unidad indivisible. No debes desmontarla.

*Para el montaje de los tambores desliza sobre la guía el tambor correspondiente hasta su colocación completa. Asegúrate que ambos tambores acoplan perfectamente. Gira los **Cierres de los tambores** un cuarto de vuelta y asegúrate de que los cierres sujetan correctamente los tambores.*

- 10 Si fuera necesario, puedes limpiar el interior del bastidor metálico con un paño jabonoso. Aclara y seca posteriormente. Evita utilizar un paño rugoso que pueda dañar la superficie de la máquina. Para la limpieza exterior de la máquina puedes utilizar un trapo húmedo o un paño jabonoso con jabón neutro.

¿Alguna duda?

A PEQUEÑOS MALES GRANDES REMEDIOS. Preguntas frecuentes

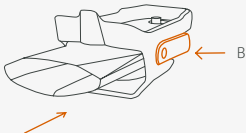
¿QUÉ LE OCURRE A MI SOUL?	¿CÓMO LO PUEDO SOLUCIONAR?
<p>Mi Zumex Soul no se enciende</p> 	<p>Revisa que esté enchufada a la red, y el enchufe tenga tensión. Conecta cualquier otro equipo en la base y comprueba si funciona. Si la toma de corriente está bien, revisa que conectas correctamente el enchufe en la base, y en la máquina. Por favor, comprueba el fusible. Si sigue sin encenderse el botón, ni parpadea, toca el botón. Si la máquina no responde, reemplaza el fusible por el de reserva, que está justo al lado.</p>
<p>Mi máquina no exprime</p> <p>No hay ninguna luz en el botón</p>	<p>Comprueba que la máquina esté conectada y toca el botón.</p> <p>Accede al Conjunto de exprimido para comprobar que no hay ningún obstáculo en el interior.</p>
<p>¿No sale zumo por el grifo?</p> 	<p>Comprueba que el grifo esté abierto, si sigue sin salir zumo, limpia el grifo desmontándolo y asegurando que se queda abierto. Puedes probarlo echando un vaso de agua al sistema por la zona de alimentación. Comprueba que el filtro interior no esté obturado y procede a limpiarlo.</p> <p>Para desmontar el Grifo presiona la pestaña posterior para poder desclipar el grifo. (B)</p> <p>Para volver a colocarlo, encara y encaja los orificios del soporte del grifo.</p>
<p>¿Se escucha ruido pero no entran las naranjas?</p>	<p>Detén la máquina y desmóntala. Vuelve a montarla siguiendo los pasos y comprobando que todas las piezas encajan perfectamente.</p>

¿QUÉ LE OCURRE A MI SOUL?	¿CÓMO LO PUEDO SOLUCIONAR?
<p>¿Por qué aparece una luz blanca en el botón frontal?</p> 	<p>Esta luz indica que la máquina está preparada para exprimir. Sin avería.</p>
<p>¿Por qué aparece una luz blanca intermitente?</p>  	<p>Esta luz aparece cuando la máquina no está exprimiendo y/o:</p> <ul style="list-style-type: none">La Cubeta de residuos está mal colocada.La Puerta delantera no está cerrada correctamente. Hay un elemento externo bloqueando el sistema. <p>Si no deja de parpadear el botón asegúrate de que la cubeta está perfectamente limpia, no hay ninguna suciedad en la zona de detección (A) y no hay ningún elemento interfiriendo. Para volver a poner la máquina operativa abre la tapa o desenchufa la máquina.</p>
<p>¿Por qué aparece una luz naranja en el botón frontal?</p> 	<p>Esta luz indica que la máquina está exprimiendo correctamente. Sin avería.</p>
<p>¿Por qué aparece una luz naranja intermitente y un sonido de aviso?</p> 	<p>Cuando la Cubeta de residuos está llena de cortezas la máquina avisará mediante una luz naranja intermitente y un pitido intermitente.</p> <p>A partir de ese momento la máquina sólo exprimirá 2 naranjas más, y posteriormente se parará, quedando el botón con una luz blanca.</p> <p>Si se intenta seguir exprimiendo y se accione de nuevo el botón, la máquina no se pondrá en marcha y avisará mediante un pitido continuo más prolongado. Para volver a funcionar con normalidad, por favor vacía la Cubeta de residuos.</p>

DECLARACIÓN DE CONFORMIDAD UE

Nosotros ZUMEX GROUP S.A. con domicilio en Polígono Industrial de Moncada III, C/ Molí, 2 - 46113 - Moncada, Valencia (España) declaramos bajo nuestra exclusiva responsabilidad que el siguiente modelo de exprimidora, **Zumex Soul** es conforme a las siguientes normas armonizadas y reglamentos:

EN 60335-1	2012	Aparatos electrodomésticos y análogos. Seguridad. Parte 1: Requisitos generales
EN 60335-2-14	2006	Aparatos electrodomésticos y análogos. Seguridad. Parte 2-14: Requisitos particulares para máquinas de cocina
+ A1	2008	
+ A11	2012	
EN 62233	2008	Métodos de medida de los campos electromagnéticos de los aparatos electrodomésticos y análogos en relación con la exposición humana
EN 55014-1	2006	Compatibilidad electromagnética. Requisitos para aparatos electrodomésticos, herramientas eléctricas y aparatos análogos. Parte 1: Emisión
+ A1	2009	
+ A2	2011	
EN 55014-2	1997	Compatibilidad electromagnética. Requisitos para aparatos electrodomésticos, herramientas eléctricas y aparatos análogos. Parte 2: Inmunidad. Norma de familia de productos
+ A1	2001	
+ A2	2008	
EN 61000-3-2	2006	Compatibilidad electromagnética (CEM). Parte 3-2: Límites. Límites para las emisiones de corriente armónica (equipos con corriente de entrada ≤ 16 A por fase)
+ A1	2009	
+ A2	2009	
EN 61000-3-3	2008	Compatibilidad electromagnética (CEM). Parte 3-3: Límites. Limitación de las variaciones de tensión, fluctuaciones de tensión y flicker en las redes públicas de suministro de baja tensión para equipos con corriente asignada ≤ 16 A por fase y no sujetos a una conexión condicional
NSF/ANSI 8	2012	National Sanitation Foundation – Equipamiento comercial para la preparación de alimentos
NSF/ANSI 51	2014	National Sanitation Foundation – Materiales de equipos alimentarios

Cumpliendo las disposiciones de las Directivas Europeas que se detallan a continuación:

2006/42/UE	Seguridad en máquinas
2014/34/UE	Material eléctrico destinado a utilizarse con determinados límites de tensión (Baja tensión)
2014/30/UE	Compatibilidad electromagnética (EMC)
2008/39/UE	Materiales y objetos plásticos destinados a entrar en contacto con productos alimenticios
2011/65/UE	Restricciones a la utilización de determinadas sustancias peligrosas en aparatos eléctricos y electrónicos (RoHS)
2012/19/UE	Residuos de aparatos eléctricos y electrónicos (RAEE)
REG.(EC) N° 2023/2006	Buenas prácticas de fabricación de materiales y objetos destinados a entrar en contacto con alimentos
REG.(EC) N° 1935/2004	Materiales y objetos destinados a entrar en contacto con alimentos

Moncada, Marzo 23, 2016

CE

Maria José Ramón
Quality Manager

Contáctanos

Por favor, si las anomalías indicadas persistieran no dudes en ponerte en contacto con nuestro Servicio Técnico. Estaremos encantados de ayudarte.

Consulta nuestra web www.zumex.com donde encontrarás toda la información sobre Zumex Service y la información de contacto de los Service Partners de cada país.

Si lo deseas puedes ponerte en contacto con nosotros:

ZUMEX SERVICE

Tel. +34 96 080 0999

service@zumex.com

O entrando en la web, en la sección de Soporte online.

*Bienvenido a la nueva era de la sencillez,
esperamos que disfrutes de tu exprimidora Soul.*

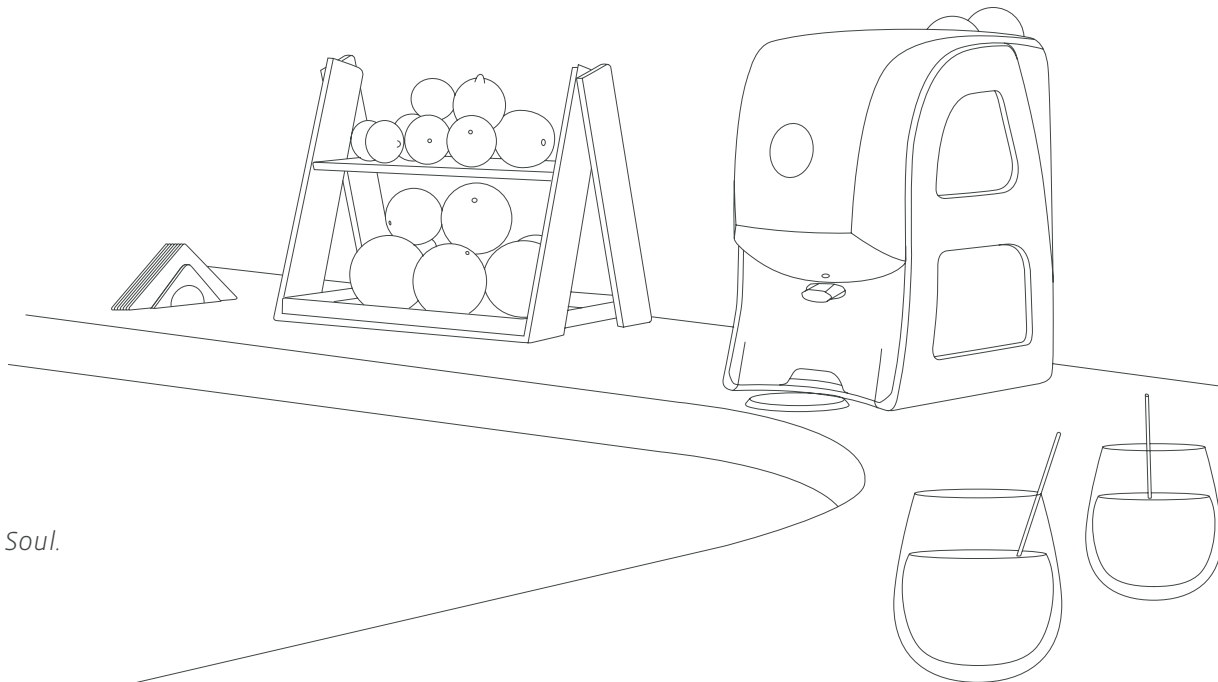

PAS BESOIN DE NOTICE
C'EST TRÈS SIMPLE

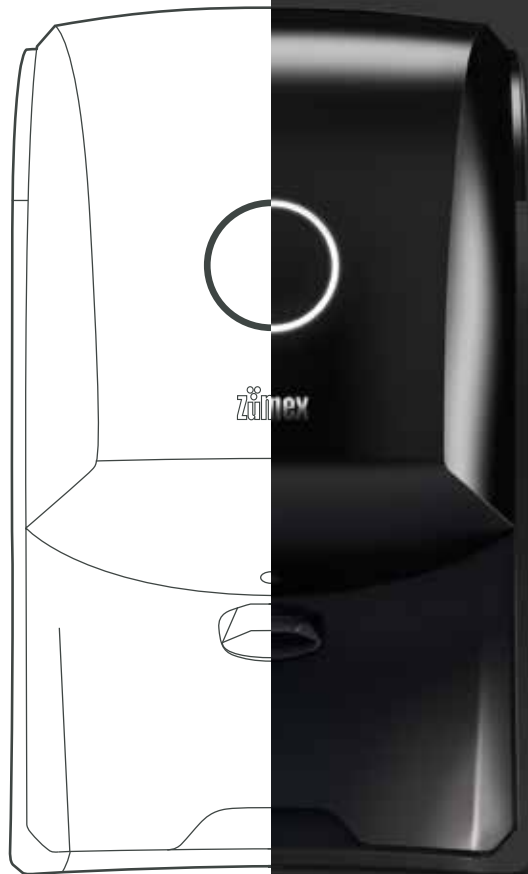

ÊTES-VOUS PRÊT?

- 60 *Préparez l'emplacement de votre Soul*
- 61 *Quelques conseils avant de commencer*

FONCTIONNEMENT

- 62 *Push&Juice!*
- 62 *Arrêt*
- 64 *Nettoyage*

DES QUESTIONS?

- 68 *Aux petits maux les grands remèdes*
- 70 *EU Déclaration de Conformité*

C'EST SOULET
TECHNIQUES

PRESSE AGRUMES

- ORANGES
- CITRONS
- CITRONS VERTS

⊘ DIMENSIONS FRUITS
JUSQU'À 80 MM

AUTONOMIE DE L'UTILISATEUR
CAPACITÉ DU DISTRIBUTEUR
3/4 FRUITS

Pat. Pend. P201331180, PCT/EP/2013/070494
Pat. Pend. P201331434, PCT/EP2013/072340



DIMENSIONS
260 x 430 x 435_{MM}

VITESSE
1 JUS EN
15"



1/MIN ≈ 12 FRUITS

POIDS	17kg	37.4 lb
TENSION	220 V- 240 V 50/60Hz	110-120 V 50/60Hz
PUISSANCE	90W	
CONSOMMATION MAXIMALE	2.5A	5A
NIVEAU DE PRESSION ACOUSTIQUE	54dB	
PROTECTION ANTI-HUMIDITÉ	IPX0	

*Rappelez-vous que pour toute consultation technique, vous devez vous mettre en contact avec votre Distributeur habituel.

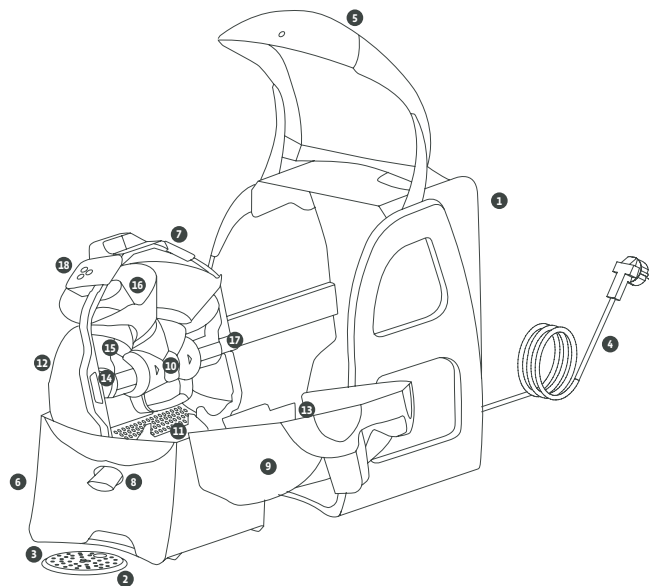

1	ZUMEX SOUL	10	ENSEMBLE AXES ET SUPPORT CENTRAL
2	BASE REPOSE-VERRE	11	FILTRE
3	REPOSE-VERRE	12	BASE UNITÉ DE PRESSAGE
4	CÂBLE D'ALIMENTATION	13	ERGOT ALIMENTATEUR
5	CAPOT AVANT	14	FERMETURE DES TAMBOURS
6	BAC À DÉCHETS	15	TAMBOUR MÂLE
7	UNITÉ DE PRESSAGE	16	TAMBOUR FEMELLE
8	ROBINET	17	ACCOUPLÉMENT AXE MOTEUR
9	COUVERCLE UNITÉ DE PRESSAGE	18	FERMETURES COUVERCLE ENSEMBLE DE PRESSAGE

Pour votre sécurité, avant de commencer, veuillez observer les instructions suivantes

Les données spécifiques de votre presse-agrumes Zumex Soul (tension, fréquence et autres données utiles) figurent sur l'Étiquette d'Identification qui se trouve à l'intérieur de la machine.

Pour toute consultation technique, veuillez contacter votre **Distributeur habituel / Service d'Assistance Technique Officiel**, en précisant toujours le Numéro de Série figurant sur l'Étiquette d'Identification de la machine.

Zumex prend les mesures nécessaires pour que les machines mises sur le marché soient récupérées de manière sélective et correctement gérées d'un point de vue environnemental. Veuillez contacter votre Distributeur Agréé Zumex pour une bonne mise au rebut de ces machines.

Les enfants ne doivent pas jouer avec l'appareil.

Cet appareil peut être utilisé par des enfants de 8 ans ou plus, à condition que ce soit sous surveillance ou qu'ils aient reçu des instructions sur l'utilisation de l'appareil en toute sécurité et qu'ils puissent comprendre les risques encourus. Le nettoyage et l'entretien ne doivent pas être réalisés par des enfants à moins qu'ils aient 8 ans ou plus et qu'ils soient sous surveillance. Tenir l'appareil et son câble d'alimentation hors de portée des enfants de moins de 8 ans.

Cet appareil peut être utilisé par des personnes dont les capacités physiques, sensorielles ou mentales sont réduites ou par des personnes manquant d'expérience et de connaissances pourvu qu'elles soient sous surveillance ou qu'elles aient reçu les instructions adéquates quant au fonctionnement de l'appareil en toute sécurité

Cette machine **est conçue pour presser des agrumes en respectant les dimensions indiquées dans cette notice.** N'utilisez pas des fruits ou des dimensions autres que ceux spécifiés dans cette notice.

Avant de nettoyer la machine ou de procéder à une opération de maintenance, veuillez la débrancher.

Veuillez manipuler avec soin les éléments coupants afin d'éviter tout accident.

Les parties en contact avec les aliments doivent être nettoyées conformément aux instructions du chapitre "Nettoyage".

Si le câble d'alimentation est endommagé, il doit être

remplacé par un câble d'origine fourni par le fabricant afin de prévenir tout danger.

Ne manipulez pas la machine par l'arrière et n'essayez pas de la faire fonctionner sans aucun élément de sécurité.

Cet appareil est destiné à être utilisé dans un espace domestique et pour des applications similaires comme:

- Espaces de cuisine pour le personnel des magasins, bureaux ou autres lieux de travail.
- Exploitations agricoles.
- Par des clients dans les hôtels, motels et autres établissements résidentiels.
- Établissements de type "Bed & Breakfast".

Les instructions peuvent être mises à jour sans préavis. Vous pouvez les consulter à tout moment sur notre site web **www.zumex.com**, en sélectionnant le modèle correspondant.

Si vous avez des suggestions ou des commentaires pour l'amélioration de nos machines ou de notre réseau de service, veuillez directement contacter Zumex à l'adresse suivante :

• ZUMEX GROUP, S.A. Polígono Ind. Moncada III C/Molí 2. 46113 Moncada. Valencia. Espagne.
Tel. +34 961 301 251 Fax: +34 961 301 255 / zumex@zumex.com / www.zumex.com

Êtes-vous prêt?

PRÉPAREZ L'EMPLACEMENT DE VOTRE SOUL

Avez-vous pensé à l'endroit où vous allez installer votre machine ? Vous pouvez la placer où vous voulez et la changer facilement de place quand vous voulez grâce à son design 360° et à son faible poids.

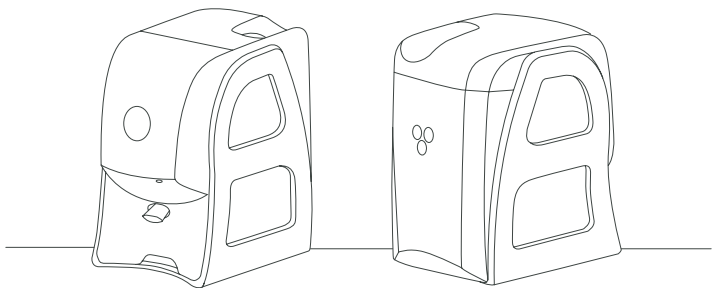

- 1 Vérifiez tout d'abord que la tension d'alimentation correspondent à celles indiquées sur l'étiquette d'identification de la machine que vous trouverez sur la page de garde de cette notice et sur la machine même.
- 2 Assurez-vous qu'il n'y a pas d'obstacles autour de vous pendant le déballage.
- 3 Retirez ensuite la **Zumex Soul** de son emballage et placez-la sur une surface plane que vous avez préalablement préparée.
- 4 Les éléments suivants peuvent avoir été désolidarisés de la machine. Si tel est le cas, installez-les à leur place : **Base repose-verre**, **Repose-verre**, **Câble d'alimentation**.

QUELQUES CONSEILS AVANT DE COMMENCER

Dans quelques instants, vous pourrez utiliser votre Soul mais, avant, voici quelques conseils pour connaître votre presse-agrumes à la perfection.

Nettoyage initial

Avant la première utilisation, nous vous conseillons de nettoyer le système de pressage. Voir la rubrique "Nettoyage".

Mise en service

Assurez-vous que les données électriques de votre machine correspondent à l'alimentation électrique. Après avoir correctement installé la machine, branchez-la sur le secteur.

Après avoir branché la machine, appuyez sur le bouton pendant 1" pour allumer le presse-agrumes jusqu'à ce qu'un voyant blanc fixe s'éclaire. Cela signifie que la machine est prête à fonctionner.

Veillez à ce que le **Bac à déchets** et le **Capot avant** soient bien en place. Si tel n'est pas le cas, un voyant blanc clignotera.

Vérifiez que le **Robinet** est ouvert (position basse). N'oubliez pas de placer un verre à la sortie du jus de votre machine.

Positionnez préalablement le **Repose-verre** sous le robinet.



Unité de pressage

Vérifiez que tous les éléments de **L'unité de pressage** ont été montés correctement.

Chargement de l'alimentateur

La machine est conçue pour recevoir 3 oranges dans l'alimentateur, en fonction de leur taille.

Bac à déchets

Veillez à ce que le **Bac à déchets** soit correctement en place.

Fonctionnement

PUSH&JUICE!

Pour faire fonctionner la machine, il suffit d'appuyer sur le bouton de devant. La couleur du bouton passe automatiquement de blanc à orange.

**La sortie du jus s'éclairera:
un jus exquis est en cours de préparation.**



ARRÊT

Vous pouvez arrêter la machine de la façon suivante :

- a** En appuyant sur le bouton de devant pendant 2".
- b** En débranchant directement le câble d'alimentation.

*Si la machine ne détecte pas la présence d'oranges,
elle s'arrêtera 20" après le passage de la dernière orange.*

Que veut me dire ma machine Soul?

OBSERVEZ LE BOUTON-VOYANT ET LE SON DE LA MACHINE

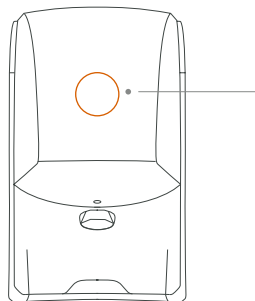

BLANC

la machine est prête à fonctionner.



BLANC CLIGNOTANT

le bac à déchets n'est pas correctement en place, que la porte avant n'est pas ouverte, ou qu'aucun élément externe ne bloque le système.



ORANGE

la machine fonctionne correctement.



ORANGE CLIGNOTANT

la machine est en fonctionnement mais le bac à déchets doit.



La machine vous avertira par un son/bip quand le bac à déchets est plein et qu'il est nécessaire de le vider.



Important! N'essayez jamais d'introduire la main dans la zone de pressage à partir de l'alimentateur afin d'éviter tout accident.



Ne chargez jamais la machine par l'arrière ou à partir d'un côté. Le chargement de l'alimentateur doit toujours être effectué par l'avant de la machine.



NETTOYAGE

- 1 Débranchez la machine et retirez les éventuels obstacles à proximité de la machine.
- 2 Soulevez le **Capot avant** en l'accompagnant jusqu'en butée.
Pour le refermer, accompagnez-le doucement jusqu'à ce que vous entendiez un léger clic.
- ! **Important!** Par sécurité, si le capot n'est pas totalement fermé, la machine ne démarrera pas. (A)
- 3 Retirez le **Bac à déchets** pour vider les écorces.
*Pour le remettre en place, assurez-vous que le **Robinet** est fermé (position haute) pour éviter des chocs. (B)*
- 4 Pour retirer **L'unité de pressage**, veillez à ce que le **Robinet** soit en position fermée. Saisissez la **poignée** (a) et tirez soigneusement vers l'extérieur jusqu'à ce que vous saisissiez avec l'autre main **l'anse supérieure** (b). Retirez l'unité de pressage en la faisant glisser sur les guides jusqu'à ce qu'elle soit complètement sortie, tout en la maintenant dans la même position afin d'éviter qu'elle goutte. *Pour remettre en place **L'unité de pressage**, prenez comme référence le guide situé sur la gauche du châssis et introduisez l'unité à l'intérieur jusqu'à ce qu'elle soit en butée.*
- 5 Déposez avec soin **L'unité de pressage** sur une surface plane afin de la démonter, en la faisant reposer sur le côté gauche. Les éléments de fermeture doivent également reposer sur ce même côté.
- 6 Ouvrez les éléments de fermeture afin de démonter le **couvrele de L'unité de pressage** pour son nettoyage en tirant vers le haut, comme indiqué sur le dessin, et en utilisant avec soin les ergots.

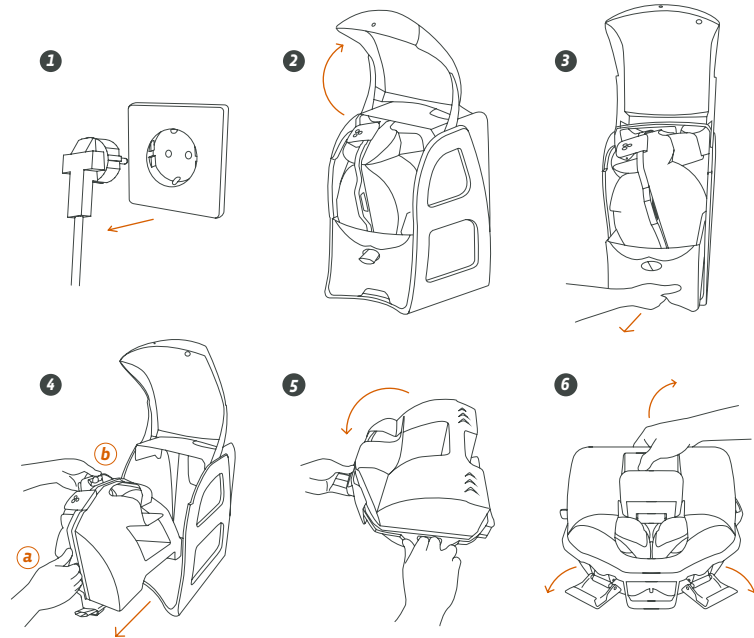
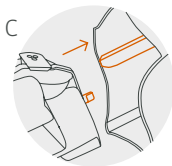
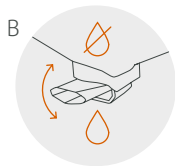
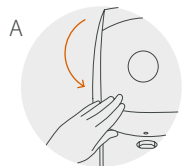

Zumex recommande de nettoyer la machine au moins 1 à 2 fois par jour, en fonction de son utilisation, afin de préserver les conditions d'hygiène alimentaire.

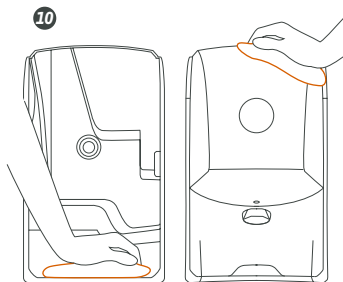
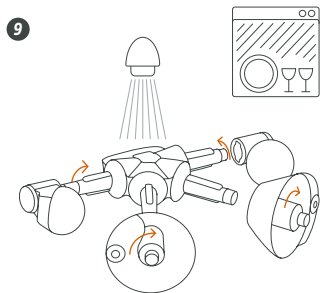
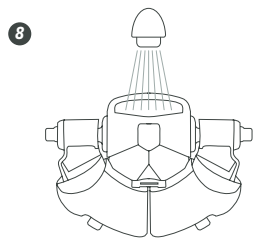
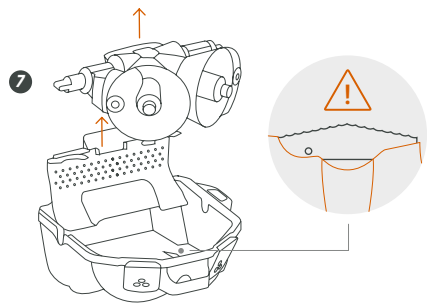

Zumex recommande l'utilisation du produit CITROCLEAN afin d'améliorer les résultats du nettoyage de la machine, particulièrement pour l'élimination des cires.

- Après avoir retiré le couvercle, ôtez le **Filtre** en utilisant l'ergot comme prise. Retirez ensuite l'ensemble tambours et axes en saisissant le support central par l'anse et en tirant vers le haut.

⚠ Warning! Faites très attention à la zone de coupe!
Attention à la lame en retirant l'ensemble axes et tambours.

- ! Important!** Ne tirez jamais sur les extracteurs souples du filtre.

Si nécessaire, vous pouvez également démonter **L'ergot de l'alimentateur**, situé sur l'autre couvercle de **L'unité de pressage**.

Veillez toujours à bien remettre la pièce en place après le nettoyage afin d'obtenir un bon pressage.

- Le nettoyage est facile à réaliser. Rincez les pièces à l'eau et retirez les restes de pulpe à la main ou à l'aide d'une éponge.
- Pour démonter les **Tambours de pressage** pour un nettoyage en profondeur de leurs pièces, tournez d'un quart de tour les **Fermetures des tambours** afin d'extraire le **Tambour mâle** et le **Tambour femelle**.

Vous pouvez également passer les pièces au lave-vaisselle. Mais vous devez doser correctement la quantité de lessive, sel et produit de rinçage afin que les pièces ne perdent pas de leur brillance.

- ! Important!** **L'ensemble axes** constitue une unité indivisible. Vous ne devez ni la démonter.





*Pour le montage, faites glisser sur le guide le tambour correspondant jusqu'à ce qu'il soit bien en place. Assurez-vous que les deux tambours s'accouplent parfaitement. Tournez les **Fermetures des tambours** d'un quart de tour et assurez-vous que les fermetures maintiennent correctement les tambours.*

- Si nécessaire, vous pouvez nettoyer l'intérieur du châssis métallique à l'aide d'un chiffon et d'eau savonneuse. Évitez d'utiliser un chiffon rugueux qui pourrait endommager la surface de la machine. Pour nettoyer l'extérieur de la machine, vous pouvez utiliser un chiffon humide ou une éponge imbibée de savon neutre.

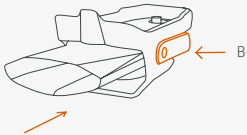
Des questions?

AUX PETITS MAUX LES GRANDS REMÈDES. Questions fréquentes

QU'ADVIENT-IL DE MON SOUL?	COMMENT PUIS-JE RÉSOUDRE?
<p>Ma Zumex Soul ne s'éclaire pas</p> 	<p>Vérifiez que la prise est alimentée et que la machine soit sous tension. Branchez un autre appareil sur la prise et vérifiez qu'il fonctionne. Si la prise de courant est en état, assurez-vous que le câble d'alimentation est correctement connecté à la prise et à la machine. Vérifiez le fusible. Si le bouton ne s'éclaire toujours pas ou ne clignote pas, appuyez sur le bouton. Si la machine ne répond pas, remplacez le fusible par le fusible de rechange qui se trouve juste à côté.</p>
<p>Ma machine n'extraît pas de jus Le bouton reste éteint</p>	<p>Vérifiez que la machine est branchée et appuyez sur le bouton.</p> <p>Accédez à L'unité de pressage pour vérifier qu'il n'y a aucun obstacle à l'intérieur.</p>
<p>Aucun jus ne coule par le robinet</p> 	<p>Si le jus ne coule toujours pas, démontez le robinet, nettoyez-le et assurez-vous qu'il reste ouvert. Vous pouvez le tester en versant un verre d'eau dans le système par la zone d'alimentation. Vérifiez que le filtre intérieur n'est pas obstrué et nettoyez-le.</p> <p>Pour démonter le Robinet, appuyez sur les ergots arrière afin de déclipser le robinet. (B)</p> <p>Pour le remettre en place, positionnez-le en face des orifices du support du robinet et emboitez-le.</p>
<p>Vous entendez un bruit mais les oranges ne sont pas alimentées</p>	<p>Arrêtez la machine et démontez-la. Remontez-la en suivant les étapes et en veillant à ce que toutes les pièces soient parfaitement en place.</p>

QU'ADVIENT-IL DE MON SOUL?	COMMENT PUIS-JE RÉSOUDRE?
<p>Pourquoi le bouton de devant s'éclaire en blanc ?</p> 	<p>Cela signifie que la machine est prête à fonctionner. Pas de panne.</p>
<p>Pourquoi le bouton clignote en blanc ?</p>  	<p>Cela signifie que la machine n'extraît pas de jus et que :</p> <ul style="list-style-type: none">Le Bac à déchets n'est pas correctement en place.Le Capot avant n'est pas correctement fermé.Qu'aucun élément externe ne bloque le système. <p>Si le bouton clignote sans cesse, vérifiez ces points et assurez-vous que le bac est parfaitement propre et que la zone de détection n'est pas encrassée. (A)</p>
<p>Pourquoi le bouton de devant s'éclaire en orange ?</p> 	<p>Cela signifie que la machine fonctionne correctement. Pas de panne.</p>
<p>Pourquoi le bouton orange clignote avec émission d'un signal sonore ?</p> 	<p>Quand le Bac à déchets est plein d'écorces, un voyant orange clignote et la machine émet des bips intermittents.</p> <p>À partir de cet instant, la machine ne peut presser que 2 oranges supplémentaires, puis elle s'arrêtera et le bouton s'éclairera en blanc.</p> <p>Si vous essayez de continuer à presser et d'actionner à nouveau le bouton, la machine ne redémarrera pas et émettra un bip continu plus long. Pour que la machine fonctionne à nouveau normalement, veuillez vider le Bac à déchets.</p>

EU DÉCLARATION DE CONFORMITÉ

Nous, ZUMEX GROUP S.A., ayant notre siège au Polígono Industrial de Moncada III, C/ Molí, 2-46113 - Moncada, Valencia (Espagne), déclarons, sous notre responsabilité exclusive, que le modèle de presse-agrumes **Zumex Soul** est conforme aux normes harmonisées:

EN 60335-1	2012	Appareils électrodomestiques et analogues. Sécurité. Partie 1: Prescriptions générales
EN 60335-2-14	2006	Appareils électrodomestiques et analogues. Sécurité. Partie 2-14: Règles particulières pour les machines de cuisine
+ A1	2008	
+ A11	2012	
EN 62233	2008	Méthodes de mesures des champs électromagnétiques des appareils électrodomestiques et similaires en relation avec l'exposition humaine
EN 55014-1	2006	Compatibilité électromagnétique. Exigences pour les appareils électrodomestiques, outillages électriques et appareils analogues. Partie 1: Emission
+ A1	2009	
+ A2	2011	
EN 55014-2	1997	Compatibilité électromagnétique. Exigences pour les appareils électrodomestiques, outillages électriques et appareils analogues. Partie 2: Immunité. Norme de famille de produits
+ A1	2001	
+ A2	2008	
EN 61000-3-2	2006	Compatibilité électromagnétique (CEM). Partie 3-2: Limites. Limites pour les émissions de courant harmonique (courant appelé par les appareils <= 16 A par phase)
+ A1	2009	
+ A2	2009	
EN 61000-3-3	2008	Compatibilité électromagnétique (CEM). Partie 3-3: Limites. Limitation des variations de tension, des fluctuations de tension et du papillotement dans les réseaux publics d'alimentation basse tension, pour les matériels ayant un courant assigné <= 16 A par phase et non soumis à un raccordement conditionnel
NSF/ANSI 8	2012	National Sanitation Foundation. Commercial powered food preparation equipments
NSF/ANSI 51	2014	National Sanitation Foundation. Food equipment materials

Respect des dispositions des Directives Européennes détaillées comme suit:

2006/42/UE	Sécurité des machines
2014/34/UE	Matériel électrique destiné à être employé dans certaines limites de tension
2014/30/UE	Compatibilité électromagnétique (EMC)
2008/39/UE	Matériaux et objets en matière plastique destinés à entrer en contact avec les denrées alimentaires
2011/65/UE	Limitation de l'utilisation de certaines substances dangereuses dans les équipements électriques et électroniques (RoHS)
2012/19/UE	Déchets d'équipements électriques et électroniques (DEEE)
REG.(EC) N° 2023/2006	Bonnes pratiques de fabrication des matériaux et objets destinés à entrer en contact avec des denrées alimentaires
REG.(EC) N° 1935/2004	Matériaux et objets destinés à entrer en contact avec des denrées alimentaires

Moncada, Mars 23, 2016



Maria José Ramón
Quality Manager

Nous contacter

Si les anomalies indiquées persistent, veuillez contacter notre Service Technique. Nous serons heureux de vous venir en aide.

Consultez notre site web **www.zumex.com** où vous trouverez toutes les informations sur Zumex Service ainsi que les coordonnées des Service Partners de chaque pays.

**Si vous le souhaitez,
vous pouvez nous contacter en vous adressant à :**

ZUMEX SERVICE

Tel. +34 96 080 0999
service@zumex.com
Ou en consultant notre site web,
rubrique Support en ligne.

*Bienvenue dans la nouvelle ère de la simplicité,
nous espérons que vous tirerez profit de votre presse-agrumes Soul.*

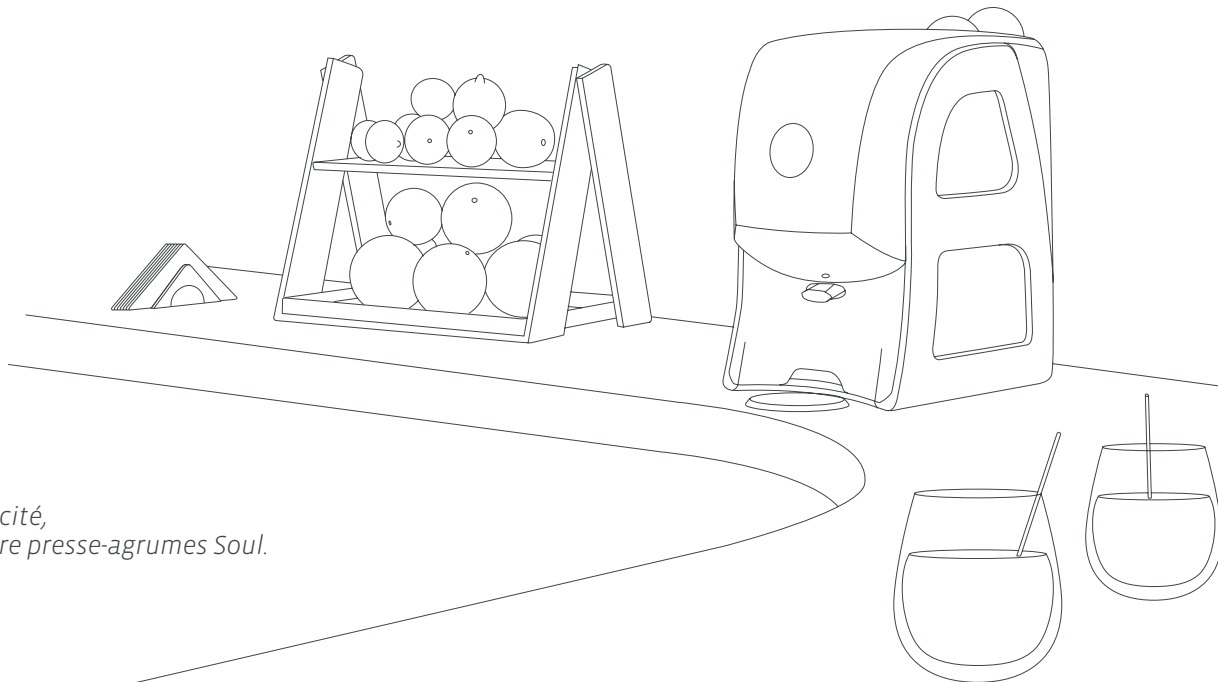

SIE BENÖTIGEN
KEIN HANDBUCH
ES IST GANZ EINFACH

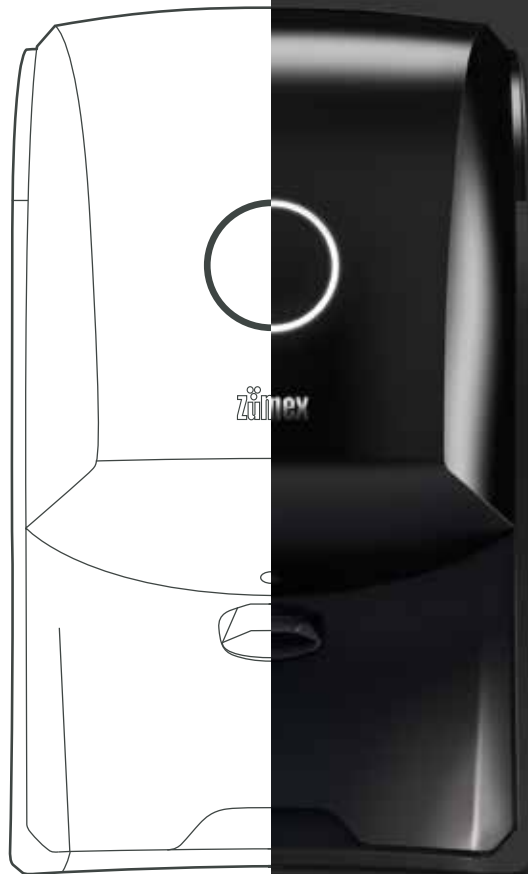

STARTKLAR?

82 *Bereiten Sie den Standort für Soul vor*

83 *Einige Tipps vorweg*

ES KANN LOSGEHEN!

84 *Push&Juice!*

84 *Ausschalten*

86 *Reinigung*

NOCH FRAGEN?

90 *Einfache Maßnahmen – erstaunliche Wirkung*

92 *EU-Konformitätserklärung*

DIE SOUL UND IHRE TECHNISCHE ANGABEN

PRESST ZITRUSFRÜCHTE

- ORANGEN
- ZITRONEN
- LIMETTEN

○ GROSSE DER FRÜCHTE
BIS 80 MM

AUTONOMIE FÜR DEN BENUTZER
KAPAZITÄT ZUFÜHRUNG
3/4 FRÜCHTE

Pat. Pend: P201331180, PCT/EP/2013/070494
Pat. Pend: P201331434, PCT/EP2013/072340



ABMESSUNGEN
260 x 430 x 435 MM

PRESSGESCHWINDIGKEIT
I SAFT IN
15"



1/MIN ≈ 12 FRÜCHTE

GEWICHT	17kg	37.4 lb
SPANNUNG	220 V - 240 V 50/60Hz	110-120 V 50/60Hz
LEISTUNG	90W	
MAXIMALER VERBRAUCH	2.5A	5A
SCHALLDRUCKPEGEL	54dB	
FEUCHTIGKEITSSCHUTZ	IPX0	

*Bitte wenden Sie sich bei allen technischen Fragen an Ihren Vertragshändler.

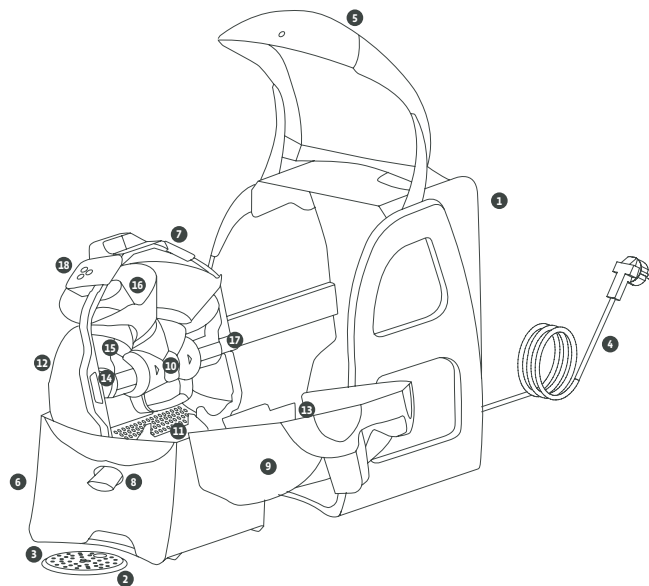

1	ZUMEX SOUL	10	ACHSVERBUND MIT ZENTRALEM HALTER
2	BASIS BECHERHALTER	11	FILTER
3	BECHERHALTER	12	BASIS PRESSEINHEIT
4	NETZKABEL	13	FLANSCH ZUFÜHRUNG
5	FRONTÜR	14	TROMMELVERSCHLUSS
6	ABFALLBEHÄLTER	15	TROMMELEINSATZ
7	PRESSEINHEIT	16	TROMMELGEHÄUSE
8	HAHN	17	KUPPLUNG ANTRIEBSACHSE
9	ABDECKUNG PRESSEINHEIT	18	VERSCHLÜSSE ABDECKUNG PRESSEINHEIT

Zu Ihrer Sicherheit sollten Sie folgendes beachten

Die spezifischen Daten Ihrer Zumex Soul Saftpresse (Spannung, Frequenz und weitere wichtige Angaben) finden Sie auf dem Identifikationsetikett in der Maschine.

Bitte wenden Sie sich bei allen technischen Fragen an **Ihren Vertriebshändler / Offiziellen Kundendienst und geben Sie** dabei immer die Seriennummer laut Identifikationsetikett an der Maschine an.

Zumex ergreift die erforderlichen Maßnahmen, damit die auf dem Markt befindlichen Maschinen eine selektive Rücknahme und umweltschonende Entsorgung erfahren. Für eine korrekte Entsorgung der Maschinen wenden Sie sich bitte an Ihren Zumex Vertriebshändler.

Kinder dürfen mit dem Gerät nicht spielen.

Dieses Gerät darf von Kindern ab 8 Jahren bedient werden, sofern sie von Erwachsenen beaufsichtigt werden oder eine Einweisung in die sichere Gerätebedienung unter verständlicher Erklärung der damit verbundenen Risiken erfolgt ist. Reinigungs- und Wartungsmaßnahmen dürfen von Kindern unter 8 Jahren nicht und von Kindern ab 8 Jahren nur unter Aufsicht durchgeführt werden. Gerät und Kabel dürfen für Kinder unter 8 Jahren nicht zugänglich sein.

Dieses Gerät darf von Personen mit eingeschränkten physischen, sensorischen oder mentalen Fähigkeiten oder mangelnder Erfahrung und fehlenden Kenntnissen nur unter Aufsicht bedient werden oder erst nachdem eine sachdienliche Einweisung in die sichere Gerätebedienung unter verständlicher Erklärung der damit verbundenen Risiken erfolgt ist.

Diese Maschine wurde für das Auspressen von Zitrusfrüchten in den in der vorliegenden Bedienungsanleitung genannten Größen entwickelt. Bitte verwenden Sie keine anderen Früchte und keine anderen als die in der Bedienungsanleitung vorgesehenen Fruchtgrößen.

Vor Reinigungs- oder Wartungsmaßnahmen muss die Maschine immer vom Stromnetz getrennt werden. **Zur Vermeidung von Unfällen ist mit den Schneidevorrichtungen vorsichtig umzugehen.** Die mit Nahrungsmitteln in Kontakt kommenden Teile sind nach den Anweisungen im Kapitel Reinigung zu säubern.

Bei Beschädigung des Netzkabels muss dieses durch ein

Originalkabel des Herstellers ausgetauscht werden, um Gefahrensituationen zu vermeiden.

Nehmen Sie keine Eingriffe an der Rückseite der Maschine vor und nehmen Sie sie nicht ohne Sicherheitselemente in Betrieb.

Dieses Gerät wurde für die Verwendung in Haushalten und ähnlichen Umfeldern entwickelt, zum Beispiel:

- Küchenbereiche für Arbeitnehmer von Geschäften, Büros oder sonstigen Arbeitsstätten
- Bauernhöfe
- Selbstbedienung durch Gäste in Hotels, Motels und sonstigen Unterkünften
- Einrichtungen vom Typ “Bed & Breakfast”

Die Betriebsanleitung kann ohne Vorankündigung Änderungen unterliegen. Sie können Sie jederzeit auf unserer Website www.zumex.com unter dem für jedes Modell vorgesehenen Abschnitt einsehen.

Für Anregungen oder Kommentare zur Verbesserung unserer Maschinen oder des Kundendienstnetzes setzen Sie sich bitte direkt mit Zumex unter der folgenden Anschrift in Verbindung:

 ZUMEX GROUP, S.A. Polígono Ind. Moncada III C/Molí 2. 46113 Moncada. Valencia. Spanien.
Tel. +34 961 301 251 Telefax: +34 961 301 255 / zumex@zumex.com / www.zumex.com

Startklar?

BEREITEN SIE DEN STANDORT FÜR SOUL VOR

Wissen Sie schon, wo die Maschine aufgestellt werden soll? Eigentlich ist jeder Standort möglich. Dank 360°-Design und geringem Gewicht kann der Standort auch problemlos geändert werden.

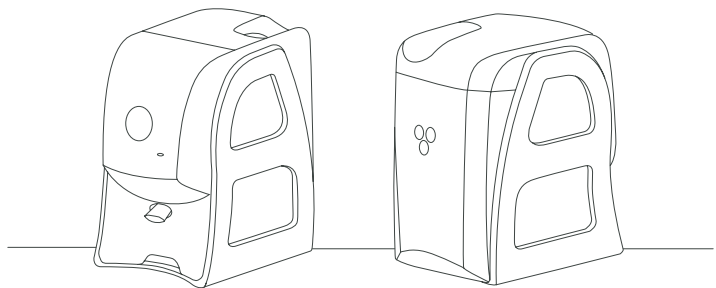

- 1 Prüfen Sie zuerst, ob Netzspannung mit den Angaben auf dem Identifikationsetikett der Maschine übereinstimmen. Diese Angaben befinden sich auf dem Deckblatt dieser Bedienungsanleitung und auf der Maschine selbst.
- 2 Stellen sie sicher, dass beim Auspacken keine Gegenstände im Weg stehen.
- 3 Nehmen Sie nun die **Zumex Soul** aus der Verpackung und stellen sie Sie auf eine ebene Fläche.
- 4 Die folgenden Elemente können lose in der Verpackung liegen und müssen ggf. sachdienlich montiert werden: **Basis Becherhalter, Becherhalter, Netzkabel.**

EINIGE TIPPS VORWEG

Gleich ist die Soul betriebsbereit. Vorher aber noch einige Tipps, damit Sie Ihre neue Saftpresse besser kennenlernen.

Anfangsreinigung

Vor der ersten Verwendung empfiehlt es sich, das Presssystem zu reinigen. Siehe Abschnitt "Reinigung".

Inbetriebnahme

Vergleichen Sie die elektrischen Daten Ihrer Maschine mit der Stromzufuhr. Nach korrekter Installation der Maschine kann sie an die Netzspannung angeschlossen werden.

Nach Anschluss der Maschine die Fronttaste 1" lang drücken, bis ein weißes Licht durchgehend leuchtet. Das bedeutet, dass die Maschine betriebsbereit ist.

Überprüfen Sie, ob **Abfallbehälter** und **Fronttür** korrekt angebracht sind, andernfalls würde das weiße Licht blinken.

Denken Sie daran, den **Hahn** zu öffnen (untere Position), einen Becher unter den Saftauslass der Maschine zu stellen.

Bringen Sie zuerst den **Becherhalter** unter dem Hahn an.



Presseinheit

Überprüfen Sie, dass alle **Elemente der Presseinheit** korrekt angebracht wurden.

Befüllung der Zuführung

Die Maschine kann je nach Fruchtgröße 3 Orangen in der Zuführung aufnehmen.

Abfallbereich

Stellen Sie sicher, dass der **Abfallbehälter** an korrekter Stelle angebracht ist.

Es kann losgehen!

PUSH&JUICE!

Zum Saftpressen einfach die Fronttaste betätigen. Die Tastenbeleuchtung wechselt automatisch von weiß auf orange.

**Der Saftauslass wird beleuchtet:
Es wird gerade köstlicher Saft hergestellt.**



AUSSCHALTEN

Die Maschine kann folgendermaßen ausgeschaltet werden:

- a** Durch Betätigung der Fronttaste während mindestens 2".
- b** Durch Herausziehen des Netzkabels.

Sollte die Maschine keine Orangen mehr erkennen, stoppt sie ca. 20" nach der letzten Orange.

Was will uns Soul mitteilen?

BEOBSACHTEN SIE TASTENBELEUCHTUNG UND AKUSTISCHE SIGNALE DER MASCHINE

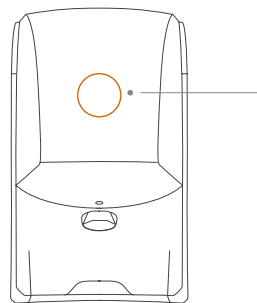

WEISS

die Maschine ist betriebsbereit.



WEISS, BLINKEND

ob der Abfallbehälter falsch eingesetzt wurde, die Fronttür geöffnet ist, oder ein externes Element das System blockiert.



ORANGE

die Maschine entsaftet korrekt.



ORANGE, BLINKEND

die Maschine entsaftet, der Abfallbehälter muss jedoch geleert werden.



Die Maschine meldet mit einem akustischen Signal, wenn der Abfallbehälter voll ist und geleert werden muss.



Wichtig! Zur Vermeidung von Unfällen versuchen Sie bitte nie, mit der Hand über die Zuführung in den Pressbereich zu greifen.



Bedienen Sie die Maschine nie von der Seite oder von hinten aus. Befüllen Sie die Zuführung immer von vorne aus.



REINIGUNG

- 1 Trennen Sie die Maschine vom Stromnetz und entfernen Sie Gegenstände, die eventuell in der Nähe der Maschine vorhanden sind.
- 2 Heben Sie die **Fronttür** bis zum Anschlag an.
Zum Verschließen sanft nach unten drücken, bis ein Klick zu hören ist.
- 3 **Wichtig!** Zu Ihrer Sicherheit ist die Maschine erst betriebsbereit, wenn die Tür korrekt geschlossen ist. (A)
- 3 Entnehmen Sie den **Abfallbehälter**, um die Schalen zu entsorgen.
*Zur Vermeidung von Stößen vor dem Einsetzen des Abfallbehälters überprüfen, ob der **Hahn** geschlossen ist (obere Position). (B)*
- 4 Beim Entnehmen der **Presseinheit** sicherstellen, dass der **Hahn** geschlossen ist. Am **Griff** (a) vorsichtig nach außen ziehen, bis man mit der anderen Hand den oberen **Haltegriff** (b) fassen kann. Dann Presseinheit auf den Führschiene vollständig herausziehen, ohne ihre Position zu verändern, um ein Tropfen zu vermeiden. Um die **Presseinheit** wieder einzusetzen, Führschiene an der linken Seite des Rahmens zur Orientierung nutzen und die ganze Einheit bis zum Anschlag einschieben.
- 5 Zum Auseinanderbau die **Presseinheit** vorsichtig mit der linken Seite nach unten auf eine ebene Fläche legen, wobei die Verschlüsse ebenfalls auf diese Seite zeigen.
- 6 Verschlüsse öffnen, um die **Abdeckung Presseinheit** zur Reinigung auszubauen. Dazu wie auf der Zeichnung dargestellt an den Flanschen vorsichtig nach oben ziehen.

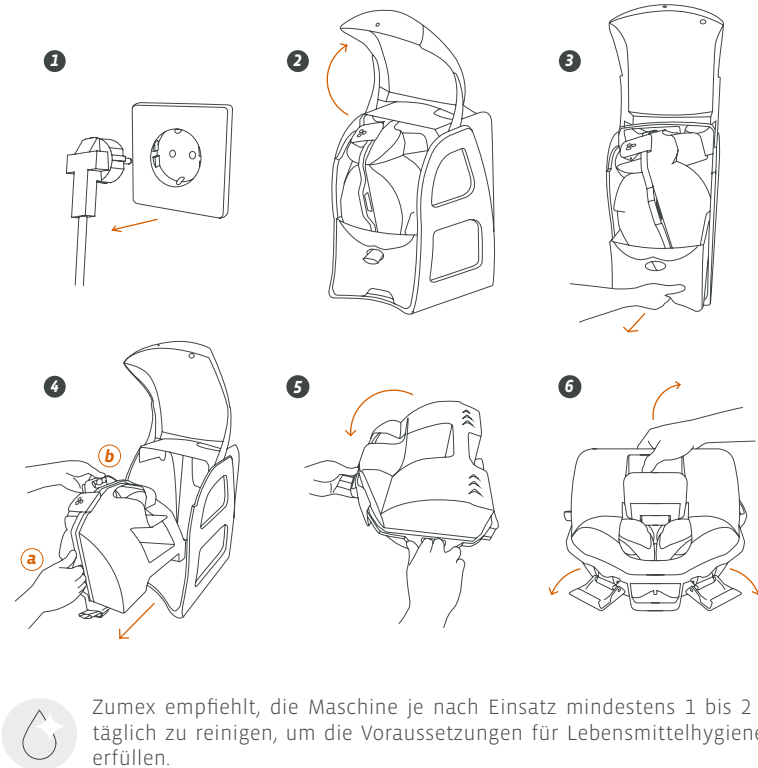
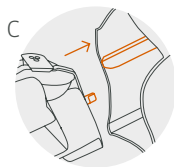
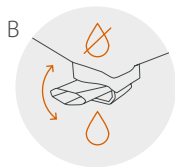
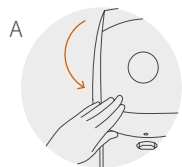

Zumex empfiehlt, die Maschine je nach Einsatz mindestens 1 bis 2 Mal täglich zu reinigen, um die Voraussetzungen für Lebensmittelhygiene zu erfüllen.

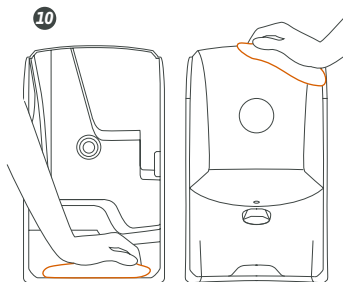
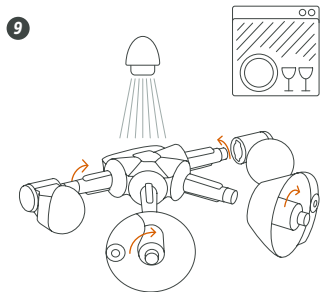
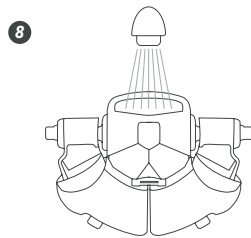
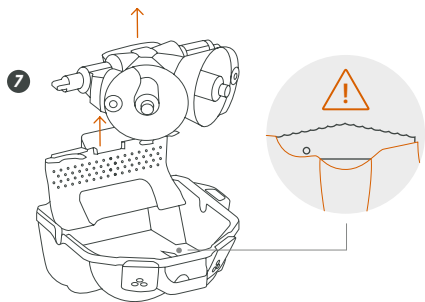

Zumex empfiehlt das Produkt CITROCLEAN für beste Reinigungsergebnisse und die Entfernung von Wachsen.

- 7 Nach Entfernen der Abdeckung **Filter** am Halteflansch fassen und entnehmen. Anschließend den ganzen Verbund aus Trommeln und Achsen am Griff des zentralen Halters fassen und nach oben ziehen.

! **Achtung!** Vorsicht mit dem Schneidbereich!
Bei der Entnahme des Verbunds aus Trommeln und Achsen auf das Messer achten.

- !** **Wichtig!** Nicht an den Elementen aus weichem Material am Filter ziehen.

Bei Bedarf kann auch der **Flansch Zuführung** an der anderen **Abdeckung der Presseinheit** ausgebaut werden.

Denken Sie daran, das Teil nach der Reinigung für einen korrekten Pressvorgang wieder korrekt einzusetzen.

- 8 Die Reinigung ist kinderleicht. Die Teile mit Wasser spülen und Reste von Fruchtfleisch mit der Hand oder einem Schwamm entfernen.

- 9 Für den Ausbau der **Presstrommeln** und eine gründliche Reinigung der Einzelteile die Verschlüsse der **Trommeln** mit einer viertel Umdrehung lösen, um **Trommeleinsatz** und **Trommelgehäuse** zu entnehmen.

Die Teile können auch im Geschirrspüler gereinigt werden. Dabei sollten Spülmittel, Salz und Glanzspüler korrekt eingesetzt werden, damit die Teile ihren Glanz nicht verlieren.

- !** **Wichtig!** **Der Achsverbund** mit der zentralen Halterung ist eine untrennbare Einheit. Er darf nicht zerlegt werden.

Für den Einbau die jeweilige Trommel auf der Führschiene einschieben, bis sie richtig sitzt. Prüfen Sie, ob beide Trommeln perfekt ineinanderpassen. Verschlüsse der Trommeln mit einer viertel Umdrehung festziehen und prüfen, ob die Verschlüsse die Trommeln korrekt halten.

- 10 Bei Bedarf kann das Innere des Metallgehäuses mit einem in Seifenlauge getränkten Tuch gereinigt werden. Anschließend spülen und trocken. Keine scheuernden Tücher verwenden, die die Oberfläche der Maschine beschädigen können. Für die äußere Reinigung der Maschine empfiehlt sich ein angefeuchtetes Tuch oder ein mit neutraler Seifenlauge getränkter Lappen.

Noch fragen?

EINFACHE MASSNAHMEN – ERSTAUNLICHE WIRKUNG. Häufig gestellte Fragen

WAS HAT MEINE SOUL?	WIE KANN ICH ES BEHEBEN?
<p>Meine Zumex Soul lässt sich nicht einschalten</p> 	<p>Prüfen Sie, ob an Steckdose und Stecker Spannung anliegt. Schließen Sie zum Test ein beliebiges anderes Gerät an die Steckdose an. Wenn die Steckdose funktioniert, überprüfen Sie, ob der Stecker korrekt in der Steckdose und an der Maschine angeschlossen ist. Überprüfen Sie bitte die Sicherung. Wenn die Taste nicht leuchtet oder blinkt, Taste betätigen. Wenn die Maschine nicht reagiert, tauschen Sie die Sicherung gegen die Ersatzsicherung direkt daneben aus.</p>
<p>Meine Maschine stellt keinen Saft her Die Taste ist nicht beleuchtet</p>	<p>Überprüfen Sie, ob die Maschine angeschlossen ist und betätigen Sie die Taste. Im Maschineninneren kann sich ein Fremdkörper befinden. Überprüfen Sie die Presseinheit auf Fremdkörper.</p>
<p>Aus dem Hahn tritt kein Saft aus</p> 	<p>Wenn weiterhin kein Saft austritt, bauen Sie den Hahn zur Reinigung aus und stellen Sie sicher, dass er geöffnet ist. Zur Überprüfung kann ein Glas Wasser in den Zuführungsbereich gegossen werden. Überprüfen Sie, dass der Innenfilter nicht verstopft ist und reinigen Sie ihn. Für den Ausbau des Hahns die hinteren Flansche zusammendrücken und Hahn aus der Arretierung ziehen. (B) Für den erneuten Einbau Hahn anlegen und in die Öffnungen der Hahnhalterung einrasten.</p>
<p>Ein Geräusch ist hörbar, doch die Orangen werden nicht zugeführt?</p>	<p>Stoppen sie die Maschine und bauen Sie sie auseinander. Bauen Sie die Maschine erneut zusammen und achten Sie darauf, dass alle Teile perfekt eingepasst werden.</p>

WAS HAT MEINE SOUL?	WIE KANN ICH ES BEHEBEN?
<p>Warum leuchtet die Fronttaste weiß?</p> 	<p>Dieses Licht zeigt an, dass die Maschine betriebsbereit ist. Es liegt keine Störung vor.</p>
<p>Warum blinkt das weiße Licht?</p>  	<p>Dieses Licht blinkt, wenn die Maschine nicht arbeitet und Der Abfallbehälter falsch eingesetzt wurde. Die Fronttür nicht korrekt geschlossen ist. Ein externes Element das System blockiert Wenn die Tastenbeleuchtung weiterhin blinkt, überprüfen Sie gewissenhaft diese Punkte sowie, dass Abfallbehälter und Sensorbereich keine Verunreinigungen aufweisen. (A)</p>
<p>Warum leuchtet die Fronttaste orange?</p> 	<p>Dieses Licht zeigt an, dass die Maschine gerade korrekt Saft herstellt. Es liegt keine Störung vor.</p>
<p>Warum blinkt ein orangefarbenes Licht und es ertönt ein akustisches Signal?</p> 	<p>Wenn der Abfallbehälter voller Schalen ist, weist die Maschine mit einem blinkenden orangefarbenen Licht und einem Piepen darauf hin. Ab diesem Moment presst die Maschine nur noch 2 weitere Orangen aus und stoppt, woraufhin die Taste weiß leuchtet. Wenn Sie versuchen, weitere Orangen auszupressen, indem Sie die Taste erneut betätigen, startet die Maschine nicht und weist Sie mit einem längeren durchgehenden Piepton auf das vorhandene Problem hin. Für eine normale Betriebsweise entleeren Sie bitte den Abfallbehälter.</p>

EU-KONFORMITÄTSERKLÄRUNG

Wir, ZUMEX GROUP S.A. Polígono Industrial de Moncada III, C/ Molí, 2 - 46113 - Moncada, Valencia (Spanien) erklären unter unserer ausschließlichen Verantwortung, dass die Modelle der Saftpresse, **Zumex Soul** den folgenden angeglichenen Normen und Verordnungen entsprechen:

EN 60335-1	2012	Sicherheit elektrischer Geräte für den Hausgebrauch und ähnliche Zwecke. Teil 1: Allgemeine Anforderungen
EN 60335-2-14	2006	Sicherheit elektrischer Geräte für den Hausgebrauch und ähnliche Zwecke. Teil 2-14: Besondere Anforderungen für Küchenmaschinen
+ A1	2008	
+ A11	2012	
EN 62233	2008	Verfahren zur Messung der elektromagnetischen Felder von Haushaltsgeräten und ähnlichen Elektrogeräten im Hinblick auf die Sicherheit von Personen in elektromagnetischen Feldern
EN 55014-1	2006	Elektromagnetische Verträglichkeit. Anforderungen an Haushaltgeräte, Elektrowerkzeuge und ähnliche Elektrogeräte. Teil 1: Störaussendung
+ A1	2009	
+ A2	2011	
EN 55014-2	1997	Elektromagnetische Verträglichkeit. Anforderungen an Haushaltgeräte, Elektrowerkzeuge und ähnliche Elektrogeräte. Teil 2: Störfestigkeit. Produktfamilienorm
+ A1	2001	
+ A2	2008	
EN 61000-3-2	2006	Elektromagnetische Verträglichkeit (EMV). Teil 3-2: Grenzwerte. Grenzwerte für Oberschwingungsströme (Geräte-Eingangsstrom \leq 16 A je Leiter)
+ A1	2009	
+ A2	2009	
EN 61000-3-3	2008	Elektromagnetische Verträglichkeit (EMV). Teil 3-3: Grenzwerte. Begrenzung von Spannungsänderungen, Spannungsschwankungen und Flicker in öffentlichen Niederspannungs-Versorgungsnetzen für Geräte mit einem Bemessungsstrom \leq 16 A je Leiter, die keiner Sonderanschlussbedingung unterliegen
NSF/ANSI 8	2012	National Sanitation Foundation – Gewerblich betriebene Geräte zur Nahrungszubereitung
NSF/ANSI 51	2014	National Sanitation Foundation – Lebensmittelkontaktmaterialien

Und das Gerät erfüllt die Bestimmungen der Europäischen Richtlinien, die im Folgenden genannt werden:

2006/42/UE	Maschinensicherheit
2014/34/UE	Elektrische Betriebsmittel zur Verwendung innerhalb bestimmter Spannungsgrenzen
2014/30/UE	Elektromagnetische Verträglichkeit (EMC)
2008/39/UE	Materialien und Gegenstände aus Kunststoff, die dazu bestimmt sind, mit Lebensmitteln in Berührung zu kommen
2011/65/UE	Beschränkung der Verwendung bestimmter gefährlicher Stoffe in Elektro- und Elektronikgeräten (RoHS)
2012/19/UE	Reste der elektrischen und elektronischen Apparate
REG.(EC) N° 2023/2006	Gute Herstellungspraxis für Materialien und Gegenstände, die dazu bestimmt sind, mit Lebensmitteln in Berührung zu kommen
REG.(EC) N° 1935/2004	Materialien und Gegenstände, die dazu bestimmt sind, mit Lebensmitteln in Berührung zu kommen

Moncada, März 23, 2016



Maria José Ramón
Quality Manager

Kontakt

Sollten die genannten Störungen weiterhin andauern, setzen Sie sich bitte mit unserem Kundendienst in Verbindung. Gerne helfen wir Ihnen weiter.

Auf unserer Website www.zumex.com finden Sie alle Informationen über Zumex Service und die Kontaktdaten der Service Partner für das jeweilige Land.

Sie können sich natürlich auch direkt mit uns in Verbindung setzen:

ZUMEX SERVICE

Tel. +34 96 080 0999
service@zumex.com
Oder über den Online-Support auf unserer Website.

*Willkommen in der neuen Ära der Einfachheit!
Wir wünschen Ihnen viel Freude mit Ihrer Soul Saftpresse.*

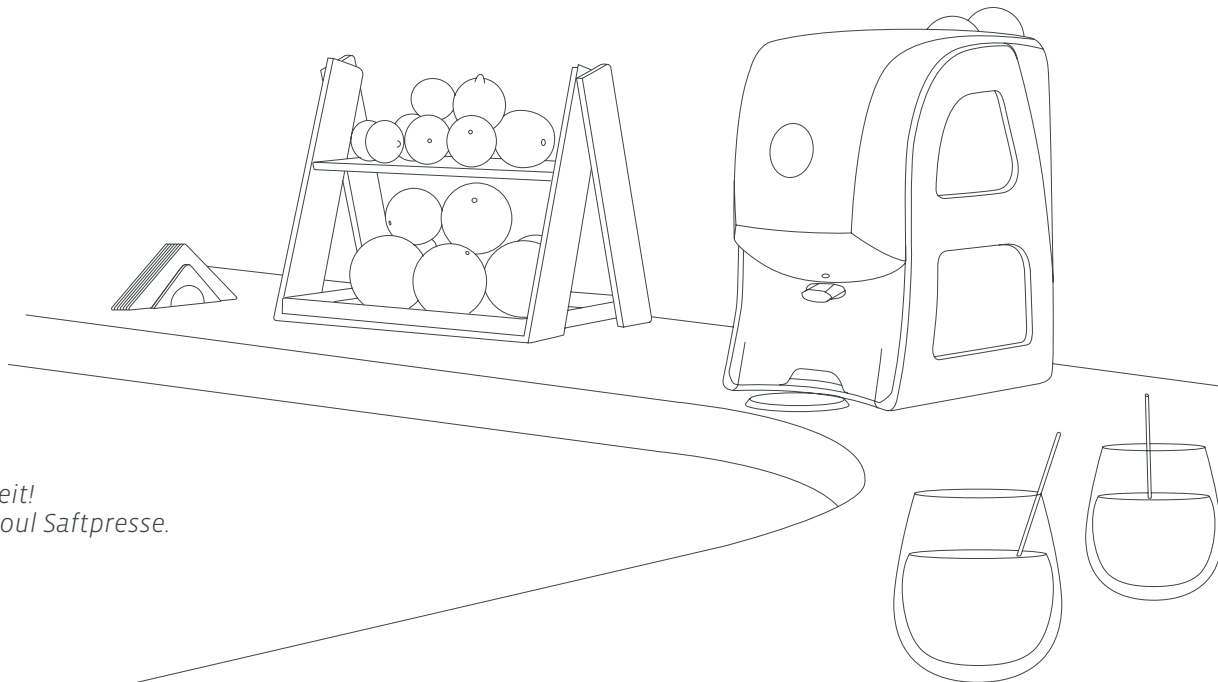

SENZA NECESSITÀ
DI MANUALE
È SEMPLICISSIMO



INIZIAMO?

*104 Prepara lo spazio dove installerai
la tua Soul*

105 Alcuni utili consigli prima di iniziare

A SPREMERE!

106 Push&Juice!

106 Spegnimento

108 Pulizia

DUBBI?

112 A mali piccoli, estremi rimedi

114 Dichiarazione di Conformità EU

QUESTO È SOUL E DEI SUOI
DATI TECNICI

SPREME AGRUMI

- ARANCE
- LIMONI
- LIME

◉ DIMENSIONI FRUTTO
FINO A 80 MM

AUTONOMIA PER L'UTENTE
CAPACITÀ ALIMENTATORE
3/4 FRUTTA

Pat. Pend. P201331180, PCT/EP/2013/070494
Pat. Pend. P201331434, PCT/EP2013/072340



DIMENSIONI
260 x 430 x 435 mm.

VELOCITÀ
IL SUCCO IN
15"



1/MIN ≈ 12 FRUTTA

PESO	17kg	37.4 lb
TENSIONE	220 V- 240 V 50/60Hz	110-120 V 50/60Hz
POTENZA	90W	
CONSUMO MASSIMO	2.5A	5A
LIVELLO DI PRESSIONE ACUSTICA	54dB	
PROTEZIONE ANTIUMIDITÀ	IPX0	

*Ricordate che per eventuali consultazioni tecniche dovrete contattare il Distributore abituale.

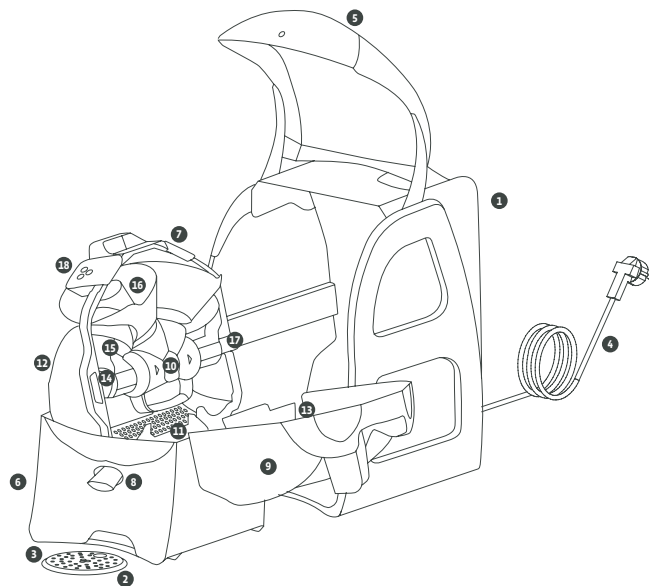

- | | | | |
|---|--------------------------------|----|---|
| 1 | ZUMEX SOUL | 10 | GRUPPO ASSI CON SUPPORTO CENTRALE |
| 2 | BASE POSABICCHIERI | 11 | FILTRO |
| 3 | POSABICCHIERI | 12 | BASE GRUPPO DI SPREMITURA |
| 4 | CAVO DI ALIMENTAZIONE | 13 | LINGUETTA ALIMENTATORE |
| 5 | SPORTELLO ANTERIORE | 14 | CHIUSURA DEI TAMBURI |
| 6 | VASCHETTA DELLE BUCCE | 15 | TAMBURO MASCHIO |
| 7 | GRUPPO DI SPREMITURA | 16 | TAMBURO FEMMINA |
| 8 | RUBINETTO | 17 | ACCOPPIAMENTO ASSE MOTRICE |
| 9 | COPERCHIO GRUPPO DI SPREMITURA | 18 | CHIUSURE COPERCHIO GRUPPO DI SPREMITURA |

Prima di iniziare, per la propria sicurezza, è necessario tenere conto che

I dati specifici della macchina spremiagrumi Zumex Soul (tensione, frequenza, e altri dati di interesse), sono riportati sull'Etichetta identificativa chesi trova all'interno della macchina.

Per qualsiasi informazione tecnica, mettersi in contatto con il **proprio Distributore / Servizio di Assistenza Tecnica Ufficiale**, menzionando sempre il Numero di Serie dell'Etichetta identificativa della macchina.

Zumex adotta tutte le misure necessarie per fare in modo che le macchine immesse sul mercato siano raccolte in modo selettivo e subiscano una corretta gestione ambientale. Si prega di mettersi in contatto con il proprio Distributore Autorizzato di Zumex per smaltire correttamente queste macchine.

I bambini non devono giocare con l'apparecchio.

Questo apparecchio può essere utilizzato da bambini maggiori di 8 anni, a condizione che siano sotto la supervisione di un adulto o che abbiamo ricevuto istruzioni sull'utilizzo dell'apparecchio in sicurezza e che siano in grado di capire i rischi che comporta. Le operazioni di pulizia e manutenzione a carico dell'utente non devono essere realizzate da bambini, a meno che siano maggiori di 8 anni e sotto la supervisione di un adulto. Tenere l'apparecchio e il cavo fuori dalla portata dei bambini minori di 8 anni.

Questo apparecchio può essere utilizzato da persone con capacità fisiche, sensoriali o mentali ridotte o con mancanza di esperienza e conoscenza, purché siano supervisionate da un adulto o abbiano ricevuto istruzioni adeguate riguardo al funzionamento in sicurezza dell'apparecchio e capiscano i rischi che comporta.

Questa macchina **è progettata per spremere agrumi del tipo e delle dimensioni indicate in questo manuale.** Non utilizzare frutti e dimensioni diverse da quelle specificate in questo manuale.

Prima di procedere alla pulizia della macchina o di effettuare qualsiasi operazione di manutenzione, scollegarla sempre dalla rete elettrica.

Prestare particolare attenzione agli elementi di taglio, onde evitare eventuali incidenti.

Le parti che sono a contatto con alimenti devono essere pulite seguendo le istruzioni riportate nel capitolo dedicato alla pulizia.

Se il cavo di alimentazione è danneggiato, al fine di evitare pericoli, deve essere sostituito con un cavo originale fornito dal fabbricante.

Non maneggiare la macchina dalla parte posteriore, né farla funzionare se priva di un qualsiasi elemento di sicurezza.

Questo apparecchio è destinato all'uso in ambito domestico e applicazioni simili quali:

- Zone di cucina per personale in negozi, uffici o altri posti di lavoro.
- Fattorie.
- Da clienti in hotel, motel e altre strutture residenziali.
- Stabilimenti tipo "Bed & Breakfast".

Le istruzioni possono essere aggiornate senza preavviso. È possibile consultarle in qualsiasi momento sul nostro sito web www.zumex.com, nella sezione dedicata al modello scelto.

Se hai suggerimenti o commenti per migliorare le nostre macchine o rete di servizio, ti preghiamo di contattare direttamente Zumex al seguente indirizzo:

• ZUMEX GROUP, S.A. Polígono Ind. Moncada III C/Molí 2. 46113 Moncada. Valencia. Spagna.
Tel. +34 961 301 251 Fax: +34 961 301 255 / zumex@zumex.com / www.zumex.com

Iniziamo?

PREPARA LO SPAZIO DOVE INSTALLERAI LA TUA SOUL

Hai già pensato dove installare la tua macchina? Puoi disporla dove vuoi e cambiarla di posizione comodamente, tutte le volte che vuoi, grazie al suo design a 360° e al suo peso leggero.

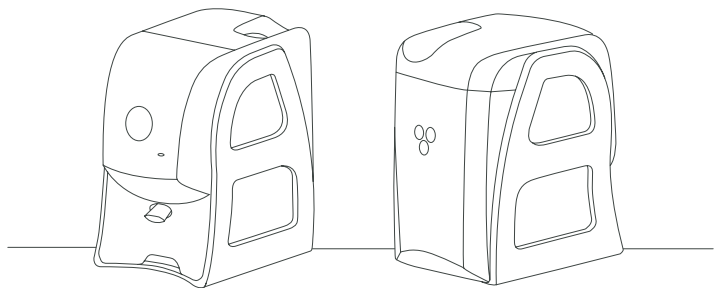

- 1 Per prima cosa, assicurarsi che la tensione della rete coincidano con quelle indicate sull'etichetta identificativa della macchina, che troverai sia sulla copertina di questo manuale che sulla macchina stessa.
- 2 Assicurarsi che non ci siano ostacoli che possono disturbare il processo di disimballaggio.
- 3 Di seguito, estrarre dall'imballaggio la **Zumex Soul** e collocarla sulla superficie piana che hai preparato.
- 4 I seguenti componenti si possono trovare sciolti: **Base posabicchieri**, **Posabicchieri**, **Cavo di alimentazione**. Se così fosse, collocarli nell'apposito alloggiamento.

ALCUNI UTILI CONSIGLI PRIMA DI INIZIARE

Manca solo un passo per iniziare a spremere con Soul. Ma prima, vogliamo darti alcuni utili consigli per conoscere alla perfezione la tua nuova macchina spremiagrumi.

Pulizia iniziale

Prima del primo utilizzo, ti consigliamo di pulire il sistema di spremitura. Vedere sezione "Pulizia".

Avviamento

Verificare i dati elettrici della macchina con l'alimentazione elettrica. Una volta installata la macchina correttamente, collegarla all'alimentazione elettrica.

Dopo aver collegato la macchina, premere il pulsante per 1" per accendere la spremiagrumi, fino a quando appare una luce bianca fissa. Significa che la macchina è pronta per spremere.

Verificare che la **Vaschetta delle bucce** e lo **Sportello anteriore** siano ben collocati, altrimenti si accenderà una luce bianca intermittente.

Ricordare di aprire il **Rubinetto** (posizione bassa) e mettere un bicchiere all'uscita del succo della macchina.

Collocare prima il **Posabicchieri** sotto il rubinetto.



Sistema di spremitura

Verificare che tutti gli elementi del **Gruppo di spremitura** siano stati montati correttamente.

Caricamento dell'alimentatore

La macchina è progettata per contenere nel l'alimentatore fino a 3 arance, in base alle dimensioni.

Zona bucce

Assicurarsi che la **Vaschetta delle bucce** sia installata correttamente nell'apposito alloggiamento.

A spremere!

PUSH&JUICE!

Per spremere, basta semplicemente premere il pulsante anteriore. Vedrai come il colore del pulsante cambierà automaticamente da bianco ad arancione.

**L'uscita del succo si illuminerà:
stai preparando il succo più squisito.**



SPEGNIMENTO

Puoi spegnere la macchina nei seguenti modi:

- a** Premendo il pulsante anteriore per 2".
- b** Scollegando direttamente il cavo dalla rete elettrica.

Se la macchina non rileva arance si fermerà dopo circa 20" dal passaggio dell'ultima arancia.

Cosa vuol dire Soul?

OSSERVA LA LUCE DEL PULSANTE E IL SUONO DELLA MACCHINA

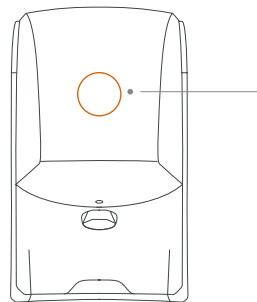

BIANCA

la macchina è pronta per spremere.



BIANCA INTERMITTENTE

controlla se la vaschetta è mal posizionata, se lo sportello anteriore è aperto o c'è un elemento esterno che blocca il sistema.



ARANCIONE

la macchina sta spremendo correttamente.



ARANCIONE INTERMITTENTE

la macchina sta spremendo ed è necessario svuotare la vaschetta delle bucce.



La macchina avviserà con un suono/fischio quando la vaschetta scarti è piena e deve essere svuotata.



Importante! Per evitare eventuali incidenti, non cercare di accedere con le mani alla zona di spremitura dall'alimentatore.



Non maneggiare mai la macchina da un lato o dalla parte posteriore. Caricare l'alimentatore sempre dalla parte anteriore della macchina.



PULIZIA

- 1 Scollegare la macchina dalla rete elettrica e rimuovere gli eventuali ostacoli nei pressi della macchina.
- 2 Alzare lo **Sportello anteriore** accompagnandolo fino al fincorsa.
Per chiuderlo, accompagnare delicatamente fino a sentire un leggero click.
- ! **Importante!** come misura di sicurezza, se lo sportello non è completamente chiuso la macchina non entrerà in funzione. (A)
- 3 Estrarre la **Vaschetta delle bucce** per svuotare le bucce.
*Per inserirla nuovamente, assicurarsi che il **Rubinetto** sia chiuso (posizione superiore) per evitare urti. (B)*
- 4 Per estrarre il **Gruppo di spremitura** (7) assicurarsi che il **Rubinetto** (8) sia in posizione chiusa. Prendere la **manovella** (a) e tirare verso l'esterno con attenzione fino ad essere in grado di sorreggere con l'altra mano il **manico superiore** (b). Estrarre il gruppo di spremitura verso l'esterno, che scivolerà sulle guide fino ad uscire completamente, mantenendolo nella stessa posizione per evitare lo sgocciolamento. *Per reinserire il **Gruppo di spremitura**, prendere come riferimento la guida che si trova nella parte sinistra del telaio e inserire il gruppo verso l'interno fino a notare il fincorsa.*
- 5 Appoggiare il **Gruppo di spremitura** con attenzione su una superficie piana per smontarlo, appoggiando il frontalino sinistro e lasciando le chiusure dallo stesso lato.
- 6 Aprire le chiusure per smontare il **Coperchio del gruppo di spremitura** per la sua pulizia, tirando verso l'alto come mostrato nel disegno, facendo attenzione alle linguette.

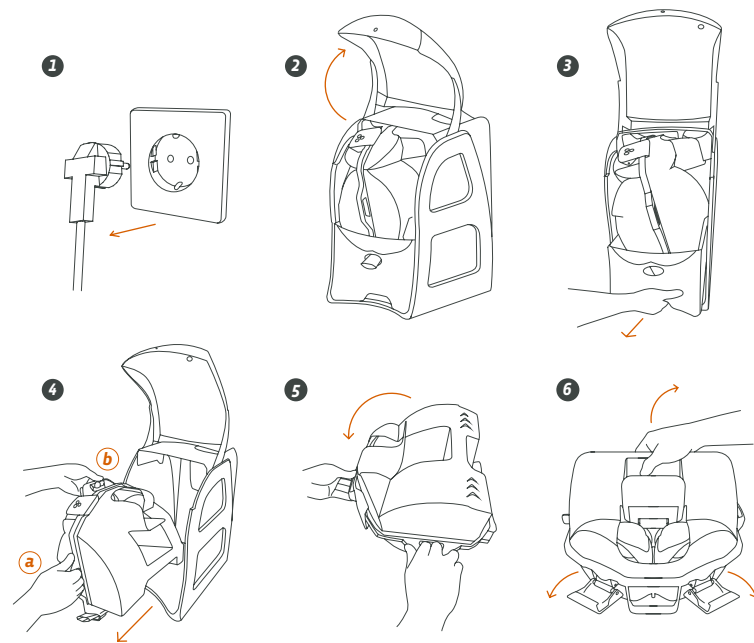
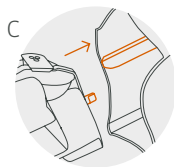
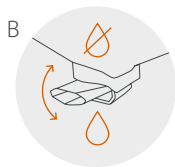
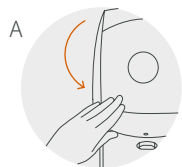

Per mantenere delle condizioni igienico-sanitarie ottimali, Zumex raccomanda di pulire la macchina minimo 1 o 2 volte al giorno, a seconda dell'uso.

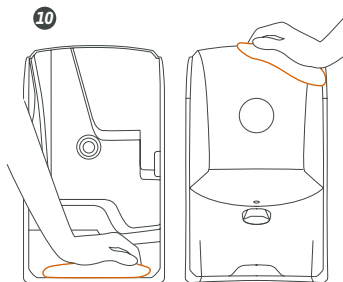
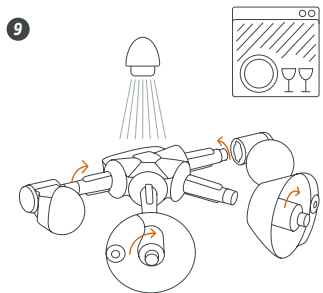
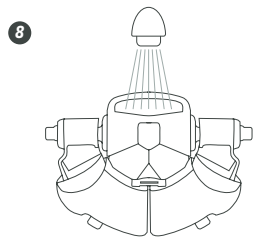
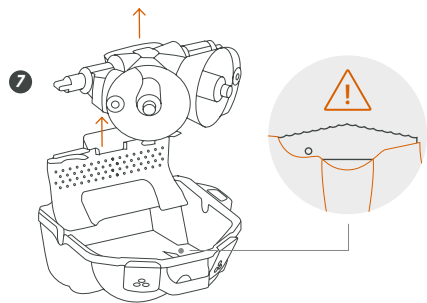

Zumex consiglia l'uso del prodotto CITROCLEAN per migliorare i risultati della pulizia della macchina, in modo particolare per l'eliminazione delle cere.

- 7 Una volta tolto il coperchio, estrarre il **Filtro** usando la linguetta di presa. Dopodiché estrarre tutto il gruppo dei tamburi e assi tirando il manico del suo supporto centrale verso l'alto.

⚠ Attenzione! Fare attenzione alla zona di taglio!
Prestare particolare attenzione alla lama, quando si estrae il gruppo di assi e tamburi.

! Importante! Non separare gli estrattori di materiale morbido del filtro.

Se necessario, smontare la **Linguetta alimentare**, situata sull'altro coperchio del **Gruppo di spremitura**.

Per una corretta spremitura, ricordare di ricollocare sempre il pezzo correttamente dopo la pulizia.

- 8 Facile da pulire. Risciacquare i pezzi con acqua e aiutarsi con la mano o una spugna per rimuovere i resti di polpa.

- 9 Per smontare i **Tamburi di spremitura**, per un lavaggio accurato dei pezzi che lo compongono, ruotare di un quarto di giro le **Chiusure dei tamburi** per estrarre il **Tamburo maschio** e il **Tamburo femmina**.

È possibile lavare i pezzi nella lavastoviglie. Tuttavia, è necessario fare un uso corretto di sapone, sale e brillantante, per evitare che i pezzi perdano la loro brillantezza.

- ! Importante!** Il **Gruppo assi** con il suo supporto centrale è un'unità indivisibile. Non deve essere smontato.

Per il montaggio, far scorrere sulla guida il rispettivo tamburo fino al suo completo inserimento. Assicurarsi che entrambi i tamburi siano incastrati perfettamente. Ruotare le **Chiusure dei tamburi** di un quarto di giro e assicurarsi che siano ben fissate ai tamburi.

- 10 Se fosse necessario, pulire l'interno del telaio metallico con un panno insaponato. Risciacquare e asciugare. Evitare di utilizzare un panno ruvido che possa danneggiare la superficie della macchina. Per la pulizia esterna della macchina, usare un panno umido o un panno insaponato con sapone neutro.

Dubbi?

A MALI PICCOLI, ESTREMI RIMEDI. Domande frequenti

COSA SUCCEDA ALLA MIA SOUL?

La mia Zumex Soul non si accende

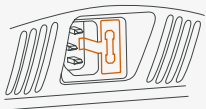

La mia macchina non sprema

Non appare nessuna luce sul pulsante

Non esce il succo dal rubinetto

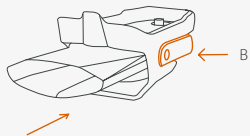

Si sente rumore ma non entrano le arance?

COME POSSO RISOLVERE?

Assicurarsi che la presa sia alimentata e la spina abbia tensione. Collegare qualsiasi altro apparecchio alla presa di corrente e vedere se funziona. Se la presa di corrente funziona correttamente, assicurarsi di aver collegato correttamente la spina alla presa e alla macchina. Controllare il fusibile. Se il pulsante continua spento, premere il pulsante. Se la macchina non risponde, sostituire il fusibile con quello di ricambio, che si trova al lato.

Verificare che la macchina sia accesa e premere il pulsante. È possibile anche che ci sia un ostacolo all'interno. Accedere al **Gruppo di spremitura** per verificare che non vi siano ostacoli all'interno.

Se anche così il succo non esce dal rubinetto, pulire il rubinetto smontandolo e assicurandosi che rimanga aperto. Puoi provarlo versando un bicchiere di acqua nel sistema dalla zona di alimentazione. Verificare che il filtro interno non sia otturato e pulirlo.

Per smontare il **Rubinetto**, premere le linguette posteriori per sganciare il rubinetto. (B)

Per ricollocarlo, allineare e incastrare i fori del supporto del rubinetto.

Fermare la macchina e smontarla. Rimontarla seguendo i passi e verificare che tutti i pezzi siano incastrati perfettamente.

COSA SUCCEDA ALLA MIA SOUL?

Perché si accende una luce bianca sul pulsante anteriore?



Perché si accende una luce bianca intermittente?



Perché si accende una luce arancione sul pulsante anteriore?



Perché appare una luce arancione intermittente ed emette un segnale acustico di allarme?



COME POSSO RISOLVERE?

Questa luce indica che la macchina è pronta per spremere. Senza guasti.

Questa luce appare quando la macchina non sta spremendo e:

La **Vaschetta delle bucce** è mal posizionata. Lo **Sportello anteriore** non è chiuso correttamente. Un elemento esterno che blocca il sistema.

Se il pulsante non smette di lampeggiare, controllare bene questi punti e assicurarsi che la vaschetta sia perfettamente pulita e non vi sia presenza di sporcizia nella zona di rilevamento. (A)

Questa luce indica che la macchina sta spremendo correttamente. Senza guasti.

Quando la **Vaschetta delle bucce** è piena, la macchina avvisa con una luce arancione intermittente ed emette un segnale acustico intermittente.

Da questo momento la macchina esprimerà soltanto altre 2 arance, dopodiché si arresterà e il pulsante si accenderà con una luce bianca.

Se si cerca di continuare a spremere e si aziona di nuovo il pulsante, la macchina non si metterà in funzione ed emetterà un segnale acustico continuo più prolungato. Affinché la macchina torni a funzionare con normalità, è necessario svuotare la Vaschetta delle bucce.

DICHIARAZIONE DI CONFORMITÀ EU

Noi, ZUMEX GROUP S.A. con sede all'indirizzo Polígono Ind. Moncada III, Calle del Molí, 2 - 46113 - Moncada, Valencia (Spagna), dichiariamo sotto la nostra esclusiva responsabilità che il modello di spremiagrumi **Zumex Soul** è conforme alle seguenti norme armonizzate e regolamenti:

EN 60335-1	2012	Sicurezza degli apparecchi elettrici d'uso domestico e similare. Part 1: Norme generali
EN 60335-2-14	2006	Sicurezza degli apparecchi elettrici d'uso domestico e similare. Parte 2: Norme particolari per apparecchi da cucina
+ A1	2008	
+ A11	2012	
EN 62233	2008	Metodi di misura per campi elettromagnetici degli apparecchi elettrici di uso domestico e similari con riferimento all'esposizione umana
EN 55014-1	2006	Compatibilità elettromagnetica. Prescrizioni per gli elettrodomestici, gli utensili elettrici e gli apparecchi similari. Parte 1: Emissione
+ A1	2009	
+ A2	2011	
EN 55014-2	1997	Compatibilità elettromagnetica. Requisiti per gli elettrodomestici, gli utensili elettrici e gli apparecchi similari. Parte 2: Immunità. Norma di famiglia di prodotti
+ A1	2001	
+ A2	2008	
EN 61000-3-2	2006	Compatibilità elettromagnetica (EMC). Parte 3-2: Limiti. Limiti per le emissioni di corrente armonica (apparecchiature con corrente di ingresso ≤ 16 A per fase)
+ A1	2009	
+ A2	2009	
EN 61000-3-3	2008	Compatibilità elettromagnetica (EMC). Parte 3-3: Limiti. Limitazione delle variazioni di tensioni, delle fluttuazioni di tensione e del flicker in sistemi di alimentazione in bassa tensione per apparecchiature con corrente nominale ≤ 16 A per fase e non soggette ad allacciamento su condizione
NSF/ANSI 8	2012	National Sanitation Foundation. Commercial powered food preparation equipments
NSF/ANSI 51	2014	National Sanitation Foundation. Food equipment materials

In conformità con le disposizioni delle Direttive Europee specificate di seguito:

2006/42/UE	Sicurezza nelle macchine
2014/34/UE	Materiale elettrico destinato ad essere adoperato entro taluni limiti di tensione
2014/30/UE	Compatibilità elettromagnetica (EMC)
2008/39/UE	Materiali e agli oggetti di materia plastica destinati a venire a contatto con i prodotti alimentari
2011/65/UE	Restrizione dell'uso di determinate sostanze pericolose nelle apparecchiature elettriche ed elettroniche (RoHS)
2012/19/UE	Residui di apparecchiature elettriche ed elettroniche (RAEE)
REG.(EC) N° 2023/2006	Buone pratiche di fabbricazione dei materiali e degli oggetti destinati a venire a contatto con prodotti alimentari
REG.(EC) N° 1935/2004	Materiali e gli oggetti destinati a venire a contatto con i prodotti alimentari

Moncada, Marzo 23, 2016

CE

Maria José Ramón
Quality Manager

Contatti

Se le anomalie indicate persistono, non esitare a metterti in contatto con il nostro Servizio Tecnico. Saremo lieti di aiutarti.

Consulta il nostro sito web **www.zumex.com** dove troverai tutte le informazioni su Zumex Service e le informazioni di contatto dei Service Partners di ciascun paese.

Se lo desideri puoi metterti in contatto con noi:

ZUMEX SERVICE

Tel.+34 96 080 0999

service@zumex.com

O entrando nel sito web, nella sezione Supporto online.

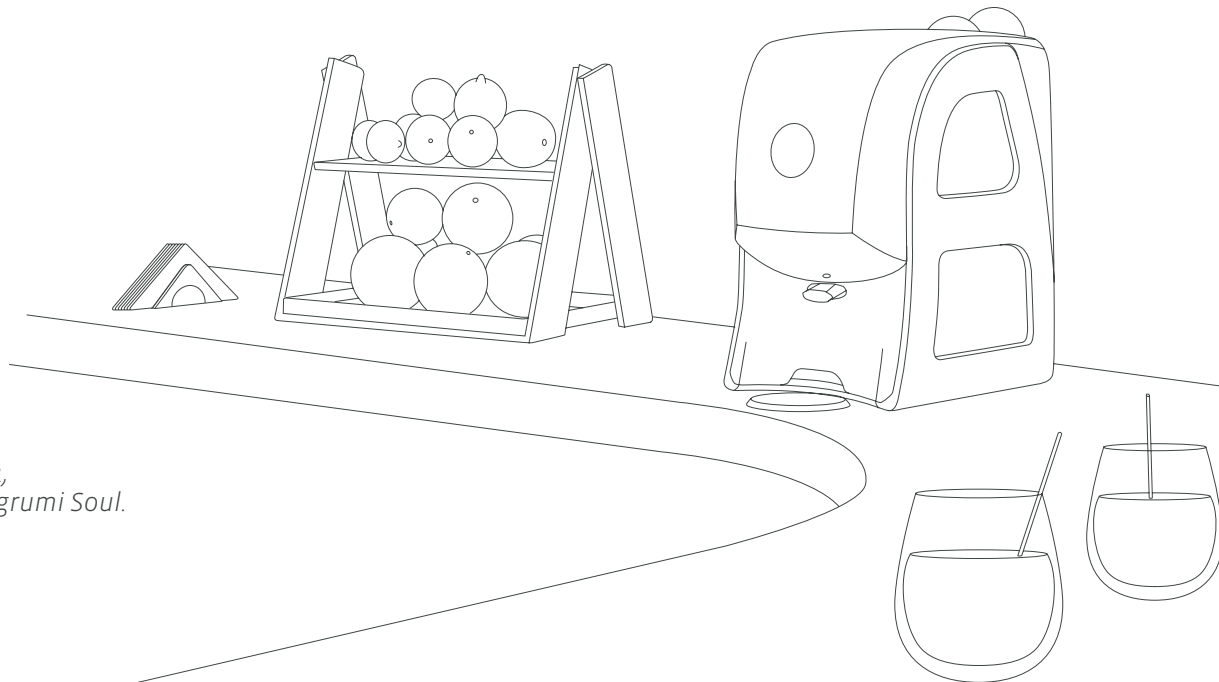

*Benvenuto nella nuova era della semplicità,
grazie per aver scelto la macchina spremiagrumi Soul.*

SOUL
ENJUICE YOUR LIFE

enjuiceyourlife.com

zumex[®]

Pat. Pend: P201331180 Pat. Pend: PCT/EP/2013/070494
Pat. Pend: P201331434 Pat. Pend: PCT/EP2013/072340 Design Pat Pend.

